



# C.S.C.



ATTREZZATURE PER LA SICUREZZA DAL 1983

VERONI

## LINEA VITA COMBO

Sistema anticaduta permanente indeformabile con dissipatore di energia

UNI 11578 - EN 795 tipo A - C



**Manuale d'uso** Luglio 2017

# indice

<b>INFORMAZIONI DI CARATTERE GENERALE</b> .....	4
IMPORTANZA DEL MANUALE .....	4
GARANZIA .....	4
DEFINIZIONE DELLA TIPOLOGIA DEGLI ANCORAGGI CON RIFERIMENTO ALLA NORMATIVA UNI 11578 - EN 795 .....	4
DESCRIZIONE DEL PRODOTTO .....	4
RIFERIMENTI NORMATIVI .....	5
<b>AVVERTENZE E LIMITAZIONI PER L'UTILIZZO</b> .....	5
SICUREZZA .....	5
PIANO DI EMERGENZA .....	5
<b>MOVIMENTAZIONE, SMALTIMENTO E STOCCAGGIO</b> .....	6
MOVIMENTAZIONE E SMALTIMENTO .....	6
STOCCAGGIO .....	6
<b>CONTROLLO, ISPEZIONE, MANUTENZIONE</b> .....	6
<b>DATI DI IDENTIFICAZIONE DEL PRODOTTO</b> .....	6
<b>CARATTERISTICHE DIMENSIONALI DEGLI ELEMENTI</b> .....	7
PALI H 75 TIPO A-C .....	7
PALI H 50 TIPO A-C .....	7
PALI H 35 TIPO A-C .....	7
ATTACCO DI ESTREMITÀ E INTERMEDIO .....	8
CONTROPIASTRE PER PALI .....	8
PIASTRE RIPARTITRICI DI CARICO .....	8
CONTROPIASTRA PER PIASTRA RIPARTITRICE .....	8
DISSIPATORI DI ENERGIA .....	8
KIT DI STAFFAGGIO E BARRE FILETTATE .....	9
DELIMITATORE DI ZONA .....	9
RONDELLA INCLINATA .....	9
KIT FUNE PER LINEA VITA .....	9
<b>INDICAZIONI GENERALI PER IL MONTAGGIO</b> .....	10
CONFIGURAZIONE LINEE VITA TIPO C .....	11
MODALITÀ DI FISSAGGIO FUNE .....	11
ESEMPI DI FISSAGGIO .....	12
ESEMPI DI APPLICAZIONI SVILUPPABILI SU TETTI .....	13
<b>DATI DI PROGETTO</b> .....	14
DATI LINEA VITA (TIPO C) .....	14
DATI ANCORAGGIO PUNTUALE (TIPO A) .....	15
TIRANTE D'ARIA .....	16



<b>PUNTO DI SALITA, PERCORSO DI ACCESSO, CARTELLI INFORMATIVI DELLA LINEA VITA</b>	16
<b>EFFETTO PENDOLO</b>	17
<b>ESEMPIO DI INSTALLAZIONE DI UN SISTEMA LINEA VITA PER TETTI</b>	17
COMPONENTI UTILIZZATI	18
MONTAGGIO	18
<b>ANCORAGGI TIPO A</b>	20
CARATTERISTICHE DIMENSIONALI	20
CARATTERISTICHE TECNICHE	22
MONTAGGIO	23
ACCESSORI PER IL MONTAGGIO	24
<b>GANCI SOTTOTEGOLA TIPO A</b>	25
CARATTERISTICHE DIMENSIONALI	25
CARATTERISTICHE TECNICHE	26
MONTAGGIO	26
ACCESSORI PER IL MONTAGGIO	27
<b>INDICAZIONI DI FISSAGGIO DA PROVE CERTIFICATE</b>	28
FISSAGGIO PALI	28
FISSAGGIO ANCORAGGI	28
FISSAGGIO GANCI	29
<b>CORRETTO MONTAGGIO</b>	30
TARGHETTA INSTALLAZIONE	30
CARTELLO PUNTO DI SALITA	30
DICHIARAZIONE DI CORRETTA INSTALLAZIONE	31
DICHIARAZIONE DI CONFORMITÀ	32
<b>SCHEDA DI REGISTRAZIONE</b>	
CONTROLLI, ISPEZIONI E MANUTENZIONI	33
<b>CORSI DI FORMAZIONE</b>	34
<b>APP E SOFTWARE</b>	34
<b>TABELLA GRADI E PERCENTUALI</b>	35

Foto di copertina e sotto:  
Sistemi linea vita installati al Colosseo,  
in Zona Flaminio e Marino a Roma.



# Informazioni di carattere generale

## Importanza del manuale



Il presente manuale è stato realizzato in riferimento alle disposizioni di Legge, con lo scopo di fornire all'utilizzatore una conoscenza appropriata dell'attrezzatura e le informazioni per:

- la corretta sensibilizzazione degli operatori alle problematiche della sicurezza;
  - l'uso previsto dell'attrezzatura;
  - la movimentazione, l'installazione, l'utilizzo, l'ispezione e la manutenzione in condizioni di sicurezza;
  - la demolizione e il suo smaltimento nel rispetto delle normative vigenti a tutela della salute dei lavoratori e dell'ambiente.
- Il rispetto delle normative e delle raccomandazioni riportate nel manuale consentono un uso sicuro ed interventi appropriati. Si raccomanda pertanto di leggerlo prima di utilizzare l'attrezzatura, prestando particolare attenzione ai messaggi evidenziati.



**Il manuale costituisce parte integrante dell'attrezzatura ed è quindi importante conservarlo per tutta la sua durata.**

## Garanzia



Il costruttore garantisce l'attrezzatura contro i difetti di fabbricazione o vizi di materiali difettosi: pali, torrette, ancoraggi, piastre sono garantiti per 10 anni, funi e relativi accessori per il periodo di Legge relativo al Paese di destinazione.

Il costruttore non risponde di eventuali danni diretti o indiretti a persone o cose conseguenti ad usi impropri dell'attrezzatura o ad errata installazione e comunque ad azioni non contemplate da questo manuale.

La garanzia decade nei casi in cui l'attrezzatura:

- sia stata manomessa o modificata;
- sia stata utilizzata non correttamente;
- sia stata utilizzata non rispettando i limiti indicati nel presente manuale o sia stata sottoposta ad eccessive sollecitazioni meccaniche;
- non sia stata sottoposta alle necessarie ispezioni o queste siano state eseguite solo in parte o non correttamente;
- abbia subito danni per incuria durante il trasporto, lo stoccaggio, la movimentazione, l'installazione o l'utilizzo;
- siano state inserite parti di ricambio non originali.

Al ricevimento dell'attrezzatura il destinatario deve verificare che la stessa non presenti difetti, danni derivanti dal trasporto o incompletezza della fornitura.

Eventuali difetti, danni o incompletezza vanno immediatamente segnalati al costruttore mediante comunicazione scritta.

## Definizione della tipologia degli ancoraggi con riferimento alla Normativa UNI 11578 - EN 795

### Dispositivo di ancoraggio di tipo A:

Ancoraggio puntuale con uno o più punti di ancoraggio non scorrevoli.

### Dispositivo di ancoraggio di tipo C:

Ancoraggio lineare che utilizza una linea di ancoraggio flessibile che devia dall'orizzontale di non più di 15° (quando misurata tra l'estremità e gli ancoraggi intermedi a qualsiasi punto lungo la sua lunghezza).

## Descrizione del prodotto

Le linee di ancoraggio flessibili (tipo C) e gli ancoraggi puntuali (tipo A) sono dispositivi destinati ad installazioni permanenti. Non rientrano nel campo di applicazione del Regolamento UE 2016/425 (che abroga la Direttiva 89/686/CEE), successive modifiche e integrazioni, e quindi non sono soggetti a marcatura CE, relativa ai dispositivi di protezione individuali DPI (Circolare Ministero del Lavoro e delle Politiche Sociali n°3 del 13 febbraio 2015). Le prestazioni degli ancoraggi sono riferite alla Normativa UNI 11578 - EN 795 che specifica i requisiti, i metodi di prova, le istruzioni per l'uso e la marcatura di dispositivi di ancoraggio progettati esclusivamente per l'uso con dispositivi di protezione individuale contro la caduta dall'alto. Le innumerevoli condizioni richieste dal mercato non consentono di ipotizzare, in questo manuale, tutte le casistiche possibili di montaggio; pertanto verranno considerati solo alcuni casi più comuni dai quali è possibile prendere riferimenti, non vincolanti, necessari alla corretta installazione del sistema di ancoraggio.



È opportuno che venga realizzato uno studio preliminare da parte di un tecnico abilitato e competente.

Tale tecnico, in funzione alla tipologia di copertura e sulla base di calcoli strutturali, con riferimento ai carichi trasmessi indicati in questo manuale, progetterà il sistema di ancoraggio più idoneo per operare in sicurezza; nel progetto saranno inoltre indicati: la tipologia di ancoraggio, la modalità di fissaggio più idonea alle caratteristiche del manufatto e la verifica della struttura di supporto.



## Riferimenti normativi

- **Decreto Legislativo n°81 del 9 Aprile 2008 s.m.i. Tutela della salute e della sicurezza nei luoghi di lavoro.**
- **Norma UNI 11578:2015. Dispositivi di ancoraggio destinati all'installazione permanente - Requisiti e metodi di prova.**
- **Norma EN 795. Requisiti e metodi di prova dei dispositivi di ancoraggio.**
- **Norma UNI 11560: 2014. Sistemi di ancoraggio permanenti in copertura - Guida per l'individuazione, la configurazione, l'installazione, l'uso e la manutenzione.**

## Avvertenze e limitazioni per l'utilizzo

### Sicurezza

 L'attrezzatura è stata progettata e costruita per consentire agli operatori di lavorare in condizioni di sicurezza; ciò è garantito solo se vengono rispettate le indicazioni di seguito descritte:

- non utilizzare l'attrezzatura se si dubita del suo uso in sicurezza;
- l'attrezzatura dev'essere utilizzata unicamente da persone con un addestramento adeguato e in buone condizioni psicofisiche;
- è vietato l'impiego dei dispositivi da parte di persone sotto l'effetto di alcolici, farmaci, sostanze stupefacenti che potrebbero compromettere il livello di attenzione durante l'uso normale e in emergenza;
- è vietato l'impiego di dispositivi DPI che non siano conformi al Regolamento UE 2016/425 (che abroga la Direttiva 89/686/CEE), successive modifiche e integrazioni;
- sono vietate modifiche o aggiunte ai dispositivi, anche se di entità ritenute non rilevanti. Eventuali modifiche o aggiunte non autorizzate, rendono nulla la garanzia sui prodotti e su eventuali danni procurati;
- è vietato l'impiego dei dispositivi per qualsiasi utilizzo diverso da quanto descritto nel presente manuale.

Il sistema di ancoraggio è idoneo anche per l'uso in trattenuta [vedere indicazioni par. "Dati di Progetto - Dati linea vita (tipo C)"].

Nel caso si valuti l'opportunità di utilizzo del sistema di ancoraggio per il recupero, ai fini della resistenza, il sistema è idoneo per il recupero stesso nella configurazione in cui la deformazione, causata dalla caduta, non superi lo sviluppo della copertura.

 In particolare l'attrezzatura non può essere utilizzata per la sospensione o il trasporto di materiali. Il costruttore si ritiene sollevato da qualsiasi responsabilità inerente la sicurezza delle persone, delle cose e del funzionamento per errata installazione o progettazione del sistema, e qualora l'utilizzo, le ispezioni, le manutenzioni, ecc. non siano eseguite conformemente a quanto descritto nel presente manuale.

L'utilizzatore deve inoltre tenere conto di quanto segue:

- deve essere sempre valutata la compatibilità dei presenti dispositivi di ancoraggio con il piano di sicurezza dei lavori;
- per garantire un impiego in sicurezza è necessario consultare e osservare anche le indicazioni contenute in tutti i manuali dei DPI utilizzati ed indossati;
- le operazioni di sollevamento, movimentazione, trasporto, disimballo, installazione, messa in funzione, ispezione e manutenzione, ecc. devono essere svolte da personale competente, il quale deve operare secondo le indicazioni riportate nel presente manuale e con l'obbligo di indossare indumenti protettivi, nel rispetto delle vigenti normative di sicurezza;
- quando il dispositivo di ancoraggio è utilizzato come parte di un sistema anticaduta l'utilizzatore deve essere equipaggiato con mezzi idonei a limitare le forze dinamiche massime esercitate durante l'arresto caduta ad un massimo di 600daN [assorbitore di energia].
- per l'utilizzo del dispositivo di ancoraggio con un dispositivo anticaduta di tipo retrattile, quest'ultimo deve essere dichiarato idoneo all'utilizzo anche in orizzontale, su linea di ancoraggio flessibile e su ancoraggio puntuale.

### Piano di emergenza

 Sul luogo di lavoro, nell'utilizzo di sistemi di arresto caduta con possibilità di sospensione inerte dell'operatore, deve essere predisposto un efficace piano di emergenza per il recupero dell'operatore stesso.

# Movimentazione, smaltimento e stoccaggio



Tutto il personale che in qualche modo viene ad interagire con l'attrezzatura deve rispettare rigorosamente le raccomandazioni di seguito descritte:

- movimentazione, trasporto, disimballo, stoccaggio e smaltimento, devono essere effettuati da personale competente, facendo riferimento alle normative antinfortunistiche vigenti in materia;
- i mezzi di movimentazione, sollevamento e trasporto, devono essere idonei ad eseguire in sicurezza le operazioni richieste tenuto conto delle dimensioni, del peso, delle parti sporgenti, delle parti delicate e del baricentro dell'attrezzatura;
- evitare usi e manovre improprie, soprattutto evitare di compiere azioni al di fuori del proprio campo di competenza e responsabilità;
- indossare sempre idonei indumenti protettivi come da normative vigenti;
- non inserire mai le mani o altre parti del corpo sotto componenti sollevati;
- non indossare anelli, orologi, bracciali o indumenti troppo ampi e penzolanti durante le operazioni di montaggio e smontaggio dell'attrezzatura.

## Movimentazione e smaltimento

Il materiale di cui è composta la linea vita normalmente viene spedito in confezioni multipezzi, imballato ed assicurato su pallet. La movimentazione dell'imballo deve essere effettuata con mezzi adeguati a sollevare il peso indicato nel documento di trasporto. Le operazioni di disimballaggio sono limitate all'eliminazione dell'involucro di protezione e dei legacci utilizzati. La movimentazione dei singoli pezzi deve rispettare quanto sopra riportato.



L'attrezzatura ed il materiale di imballaggio devono essere smaltiti secondo le normative e le Leggi vigenti nel Paese di destinazione.

## Stoccaggio

L'attrezzatura deve essere stivata in posizione tale da non essere sottoposta a forze che possano danneggiare i suoi componenti. Deve essere conservata in ambiente asciutto, opportunamente ventilato e comunque non in presenza di acqua o di altri agenti contaminanti o corrosivi.

# Controllo, ispezione, manutenzione

Un corretto utilizzo ed un regolare controllo dell'attrezzatura sono indispensabili per garantire l'efficienza e la sicurezza del sistema, pertanto si raccomanda di leggere attentamente le istruzioni e di effettuare le ispezioni periodiche. L'ispezione periodica, e l'eventuale manutenzione, devono essere eseguite da personale competente, conoscitore dell'attrezzatura e delle normative di sicurezza vigenti in materia.

Gli ancoraggi che presentano elementi danneggiati o in cattivo stato di conservazione devono essere sostituiti. Dopo una caduta è obbligatoria un'ispezione straordinaria, da parte di un tecnico competente e abilitato, per stabilire se il sistema debba essere sostituito o possa essere ripristinato; in quest'ultimo caso tale tecnico programmerà l'intervento di manutenzione da eseguire, necessario al ripristino del sistema.

**È consigliato ingrassare la fune.**



I controlli, le ispezioni, e le eventuali manutenzioni, devono essere registrati con particolare riferimento alle tipologie delle verifiche e degli interventi effettuati, alle modalità ed al loro esito.

**La periodicità delle ispezioni è indicata nella dichiarazione di conformità riportata in questo manuale.**

Ulteriori informazioni in merito alle ispezioni ed alla manutenzione dei sistemi di ancoraggio sono contenuti nella Norma UNI 11560.

## Dati di identificazione del prodotto

Sul prodotto è riportata la marcatura di contrassegno contenente:

- identificazione costruttore;
- identificazione prodotto;
- identificazione lotto di produzione;
- Norma di riferimento;



Questa marcatura è garanzia per l'utilizzatore di sicurezza e validità del prodotto.



# Caratteristiche dimensionali degli elementi

[misure espresse in mm]

## Pali H 75 cm tipo A-C

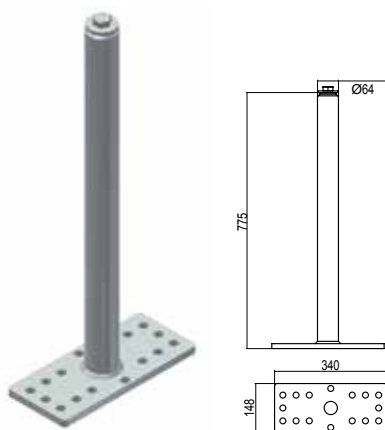

PALO BASE PIANA  
503-75 zincato a caldo  
503-75C inox

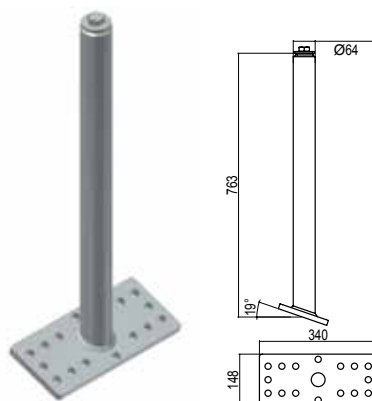

PALO BASE INCLINATA  
504-75 zincato a caldo  
504-75C inox

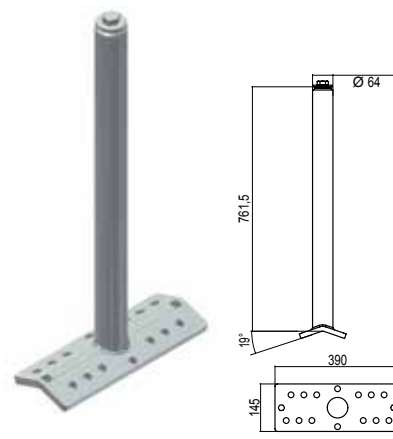

PALO BASE DOPPIA INCLINAZIONE  
506-75 zincato a caldo  
506-75C inox

## Pali H 50 cm tipo A-C

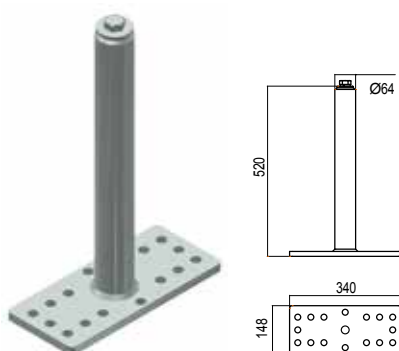

PALO BASE PIANA  
503-50 zincato a caldo  
503-50C inox

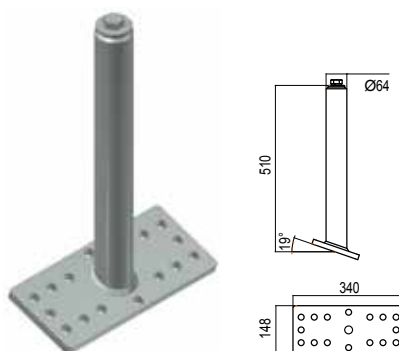

PALO BASE INCLINATA  
504-50 zincato a caldo  
504-50C inox

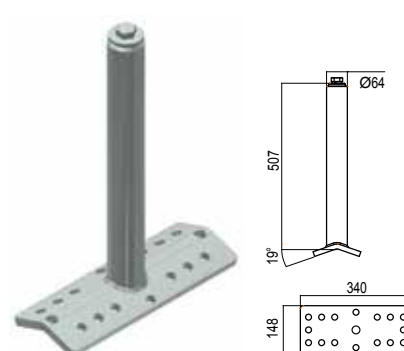

PALO BASE DOPPIA INCLINAZIONE  
506-50 zincato a caldo  
506-50C inox

## Pali H 35 cm tipo A-C

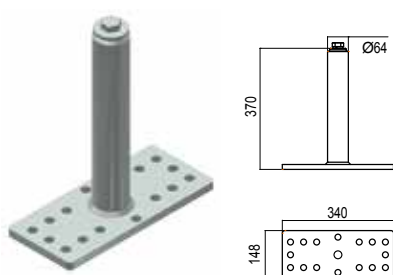

PALO BASE PIANA  
503-35 zincato a caldo  
503-35C inox

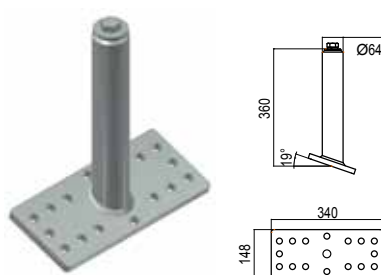

PALO BASE INCLINATA  
504-35 zincato a caldo  
504-35C inox

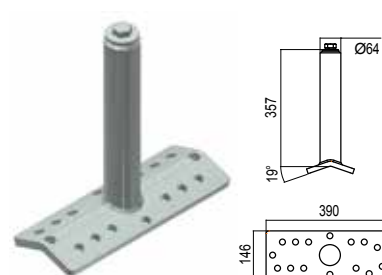

PALO BASE DOPPIA INCLINAZIONE  
506-35 zincato a caldo  
506-35C inox

## Attacco di estremità e intermedio

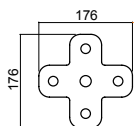

FARFALLA DI ESTREMITÀ  
**501** zincato a caldo  
**501C** inox

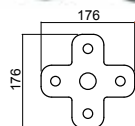

FARFALLA ROTANTE  
**501A** zincato a caldo  
**501AC** inox

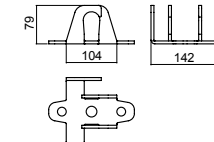
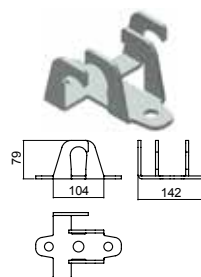

RAGNO INTERMEDIO  
**502** zincato a caldo  
**502C** inox

## Contropiastre per pali

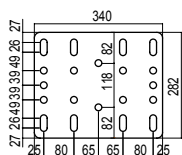

BASE ALLARGATA PIANA  
**531** zincato

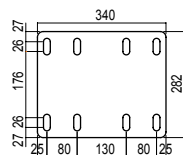

CONTROPIASTRA PER  
 BASE ALLARGATA PIANA  
**532** zincato

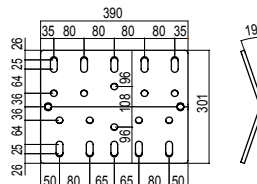

BASE ALLARGATA  
 DOPPIA INCLINAZIONE  
**533** zincato

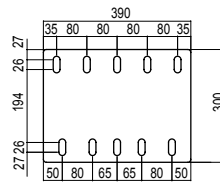

CONTROPIASTRA PER  
 BASE ALLARGATA  
 DOPPIA INCLINAZIONE  
**534** zincato

## Piastre ripartitrici di carico

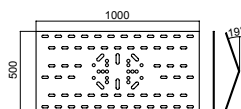

PIASTRA RIPARTITRICE 500X1000  
**405R** PIANA zincato  
**405S** DOPPIA INCLINAZIONE zincato

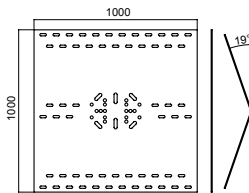
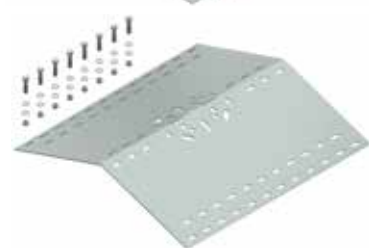

PIASTRA RIPARTITRICE 1000X1000  
**405T** PIANA zincato  
**405U** DOPPIA INCLINAZIONE zincato

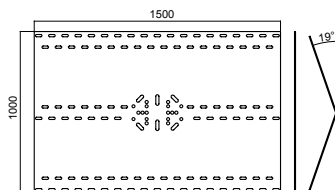

PIASTRA RIPARTITRICE 1000X1500  
**405V** PIANA zincato  
**405Z** DOPPIA INCLINAZIONE zincato

## Contropiastro per piastra ripartitrice

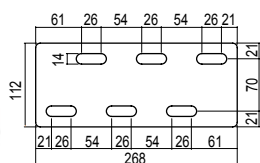

CONTROPIASTRA  
 PER PIASTRA RIPARTITRICE  
**405A** [n. 4 pezzi] zincato

## Dissipatori di energia



DISSIPATORE  
 DI ENERGIA  
**424** zincato



DISSIPATORE  
 DI ENERGIA  
**424C** inox

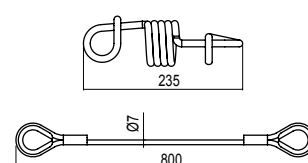



## Kit di staffaggio e barre filettate

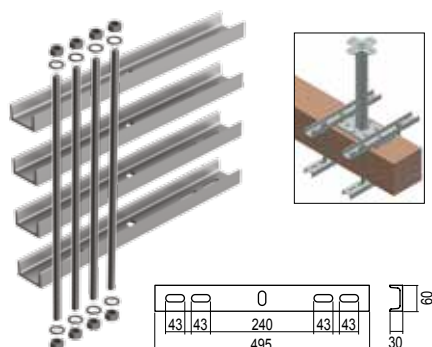

N.4 profili ad U 60x495  
N.4 barre filettate M16x500  
**410** zincato

## Delimitatore di zona

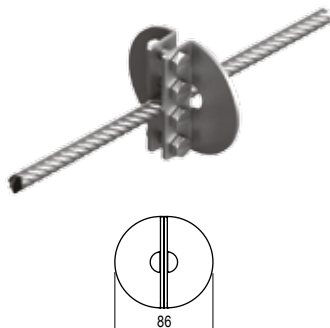

**452** zincato  
**452C** inox

## Rondella inclinata

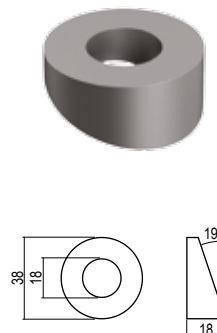

**419D** zincato

## Kit fune per linea vita

Insieme di elementi, zincati o inox, composti da:  
1 fune in acciaio con una estremità piombata, 1 grillo,  
5 morsetti, 1 redancia e 1 tenditore [canaula aperta o chiusa].

### KIT FUNE Ø10 ZINCATO

con tenditore canaule aperta

<b>453A</b>	Kit fune	4 metri
<b>443A</b>	Kit fune	6 metri
<b>446A</b>	Kit fune	8 metri
<b>454A</b>	Kit fune	10 metri
<b>440A</b>	Kit fune	12 metri
<b>447A</b>	Kit fune	16 metri
<b>441A</b>	Kit fune	20 metri
<b>458A</b>	Kit fune	25 metri
<b>442A</b>	Kit fune	30 metri
<b>428A</b>	Kit fune	40 metri
<b>429A</b>	Kit fune	50 metri

### KIT FUNE Ø8 INOX

con tenditore canaule chiusa

<b>453C</b>	Kit fune	4 metri
<b>443C</b>	Kit fune	6 metri
<b>446C</b>	Kit fune	8 metri
<b>454C</b>	Kit fune	10 metri
<b>440C</b>	Kit fune	12 metri
<b>447C</b>	Kit fune	16 metri
<b>441C</b>	Kit fune	20 metri
<b>458C</b>	Kit fune	25 metri
<b>442C</b>	Kit fune	30 metri
<b>428C</b>	Kit fune	40 metri
<b>429C</b>	Kit fune	50 metri

### FUNI IN ACCIAIO Ø 10 ZINCATO

con una estremità piombata

<b>459</b>	4 metri
<b>444</b>	6 metri
<b>448</b>	8 metri
<b>460</b>	10 metri
<b>431</b>	12 metri
<b>449</b>	16 metri
<b>439</b>	20 metri
<b>461</b>	25 metri
<b>445</b>	30 metri
<b>462</b>	40 metri
<b>463</b>	50 metri

<b>436</b>	50 metri (estremità libere)
<b>437</b>	100 metri (estremità libere)

### FUNI IN ACCIAIO Ø 8 INOX

con una estremità piombata

<b>459C</b>	4 metri
<b>444C</b>	6 metri
<b>448C</b>	8 metri
<b>460C</b>	10 metri
<b>431C</b>	12 metri
<b>449C</b>	16 metri
<b>439C</b>	20 metri
<b>461C</b>	25 metri
<b>445C</b>	30 metri
<b>462C</b>	40 metri
<b>463C</b>	50 metri

<b>436C</b>	50 metri (estremità libere)
<b>437C</b>	100 metri (estremità libere)

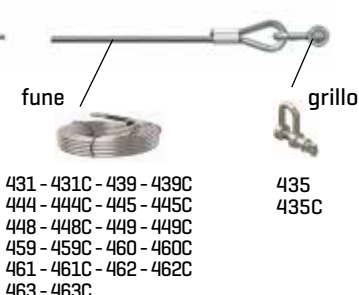
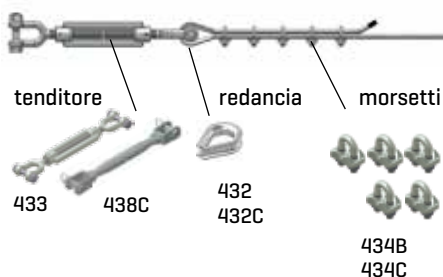

### CONNETTORE



**457** zincato

# Indicazioni generali per il montaggio



Queste istruzioni di montaggio riportano indicazioni di carattere generale.

Il montaggio di una linea vita deve essere eseguito secondo le indicazioni di progetto elaborate da un tecnico abilitato che dovranno prevedere, oltre al numero ed al tipo di ancoraggi, il modo di fissaggio più idoneo (tasselli, bulloni, viti, staffaggio o saldatura) in relazione ai carichi trasferiti, indicati in questo manuale, ed al supporto su cui viene installata la linea vita.

I pali "Combo" permettono la realizzazione di linee vita con campate di lunghezza da 4 a 16m.

Indicazioni di carattere generale relative all'installazione, all'utilizzo, alla progettazione del sistema, e non al palo di per sè, consigliano campate da 4÷8m circa, e l'interruzione della linea ogni 50m circa.

## Linea vita a singola campata



## Linea vita a più campate

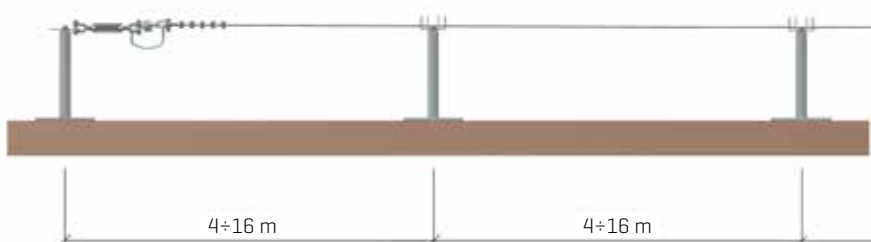

## Elementi per la realizzazione di un sistema linea vita

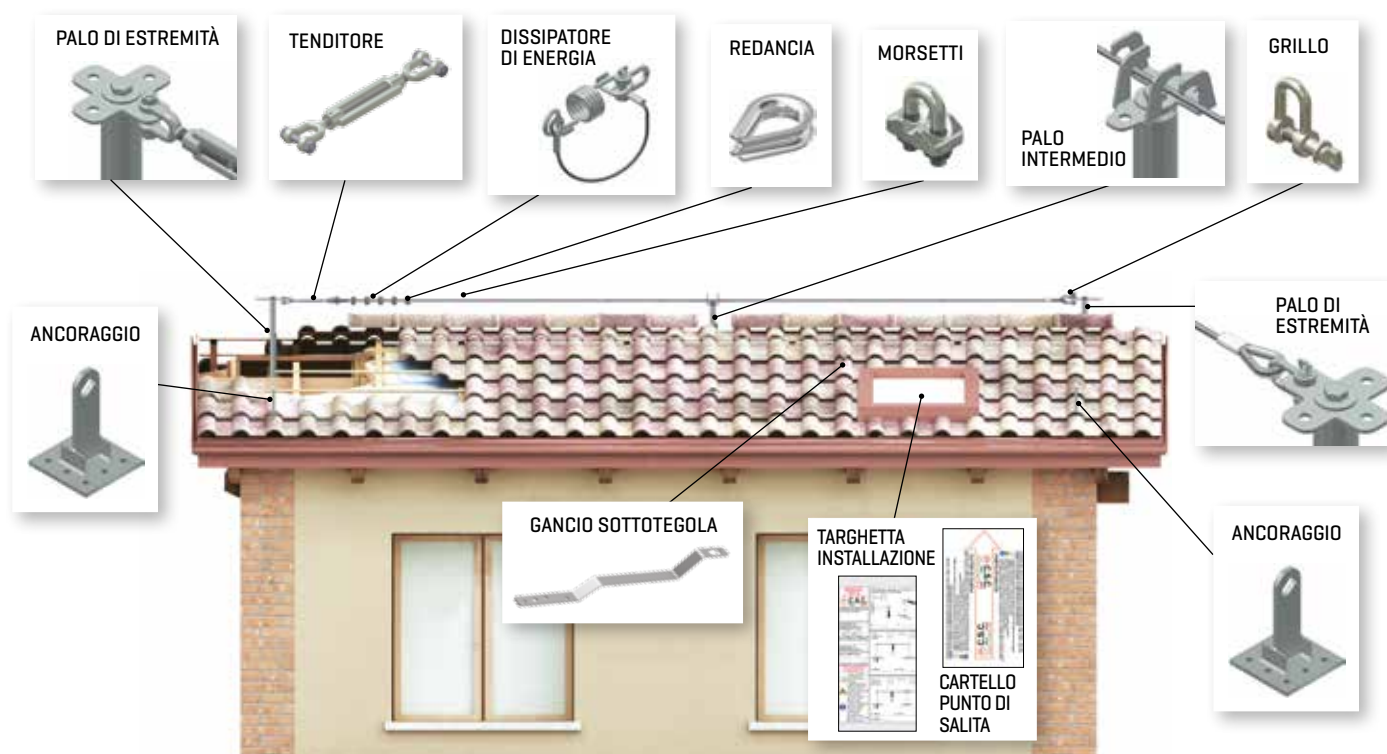

## Configurazione linee vita tipo C

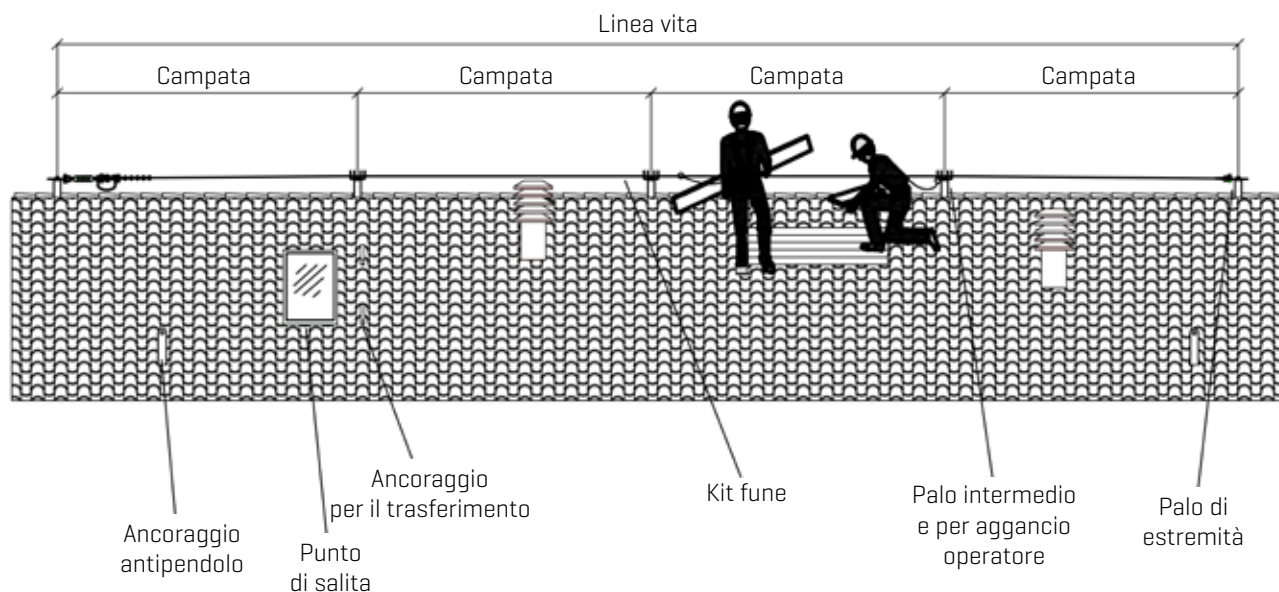

## Modalità di fissaggio fune

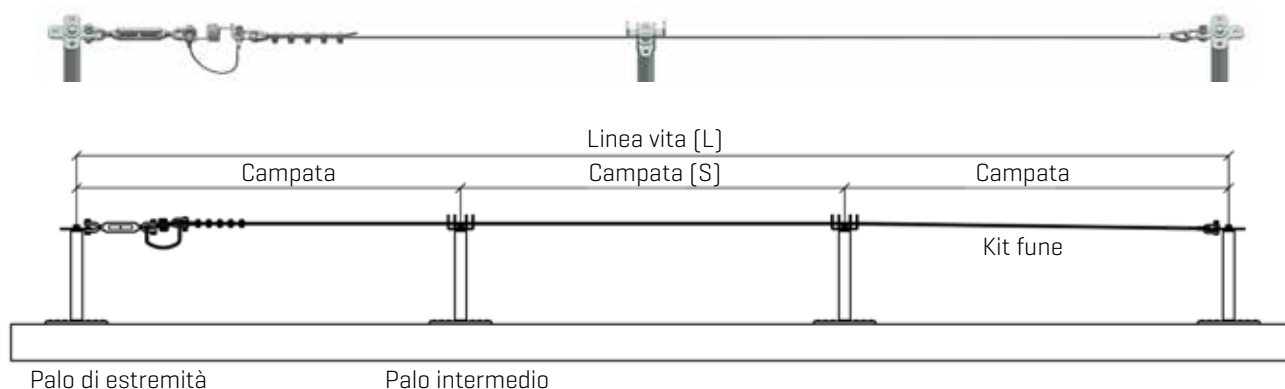

- Orientare il lato lungo della piastra di base dei pali di estremità nella stessa direzione di sviluppo della fune [Figura 1]. In caso la configurazione della copertura non lo permetta, prevedere la piastra ripartitrice di carico.
- È possibile la partenza di più linee vita sullo stesso palo. Se lo sviluppo delle funi è in direzione diversa rispetto al lato lungo della piastra di base del palo, prevedere la piastra ripartitrice di carico.
- L'inizio e la fine della linea vita prevede la fune fissata alla farfalla di estremità tramite un grillo da un capo, tenditore e dissipatore di energia dall'altro. Sebbene risulti più comodo, per la determinazione del corretto tensionamento della fune in fase di installazione ed il controllo della stessa durante le ispezioni periodiche, prevedere tenditore e dissipatore di energia sulla stessa estremità della fune, è anche possibile prevedere i due elementi alle estremità opposte.
- Sui pali interposti a quelli di estremità, la fune passa liberamente nel ragno intermedio in modo da non poter uscire [Figura 2].
- In caso di utilizzo del kit fune in acciaio inox, causa la minor dimensione dei relativi accessori [tenditore, grillo, morsetti, redancia] installare la linea vita prevedendo nella farfalla di estremità prima il dissipatore di energia, poi il tenditore [Figura 3]. In caso invece di utilizzo del kit fune in acciaio zincato, la sequenza di tali elementi risulta indifferente.

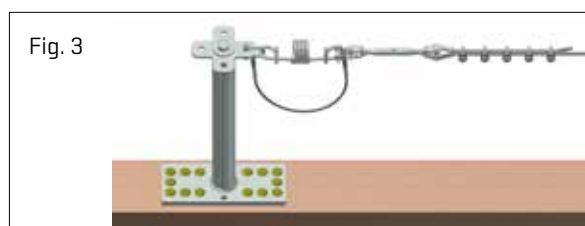
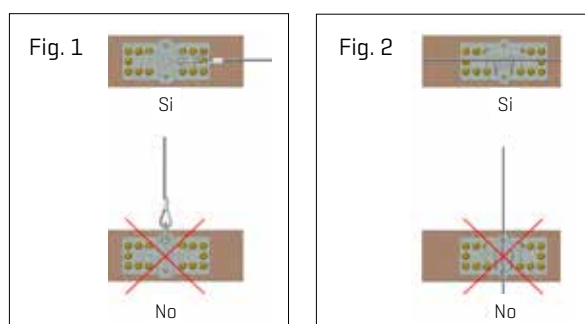

## Esempi di fissaggio

### Su calcestruzzo



Annegamento del palo nel getto

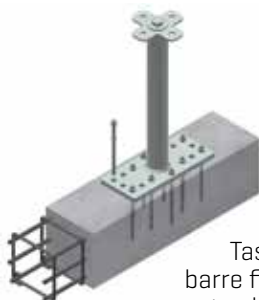

Tasselli o barre filettate ed ancorante chimico o tasselli meccanici **(prove effettuate con n°10 tasselli M12 inserimento 130mm)**

531+532



Staffaggio con base allargata, barre filettate e contropiastra, o con profili di riscontro [vedi **NOTA**]



E' sconsigliato l'ancoraggio su supporti in cemento cellulare, su muratura in mattoni alveolari o su materiali di struttura non compatta.

### Su acciaio



Saldatura [previa rimozione della zincatura]

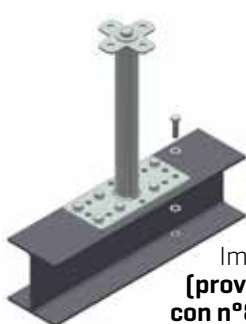

Imbullonatura **(prove effettuate con n°8 bulloni M12 classe 8.8)**

531+532

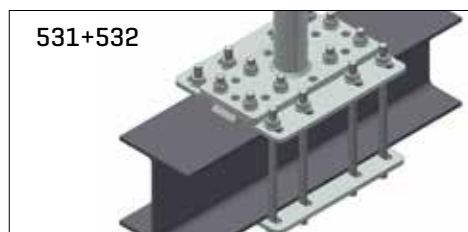

Staffaggio con base allargata, barre filettate e contropiastra, o profili di riscontro [vedi **NOTA**]

### Su legno



Staffaggio con base allargata, barre filettate e contropiastra, o con profili di riscontro [vedi **NOTA**]

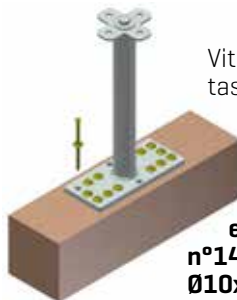

Viti mordenti, tasselli o barre filettate ed ancorante chimico **(prove effettuate con n°14 viti strutturali Ø10x160mm e relative rondelle)**

533+534

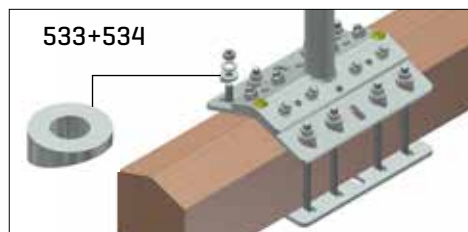

Nello staffaggio su travi inclinate, utilizzare la rondella inclinata art. 419D.

**NOTA** Nei sistemi che prevedono lo staffaggio, la forza di taglio [scivolamento] è in generale contrastata dalla forza d'attrito. Il tecnico abilitato, che tramite la relazione di verifica dimensiona il sistema di fissaggio e valuta l'idoneità della struttura di supporto, potrà indicare come ulteriore contributo resistente al taglio la disposizione di:

- viti [per strutture in legno];
- tasselli [per strutture in cemento];
- bulloni o tratti di saldatura [per strutture in acciaio].

### Con piastre ripartitrici di carico

Utili a ripartire il carico su due o più travetti [legno, cemento o acciaio] nel caso di difficoltà di fissaggio del palo su un'unica trave.

Il palo viene fissato alla piastra ripartitrice di carico con n°8 bulloni M16 [8.8], dado e rondelle, forniti insieme alla piastra.

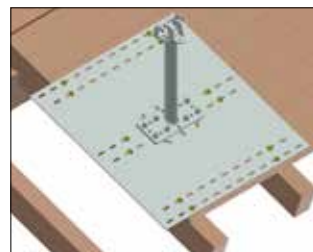
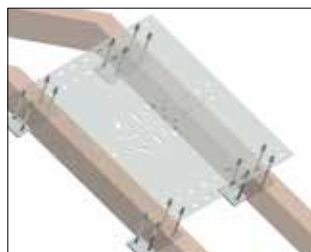
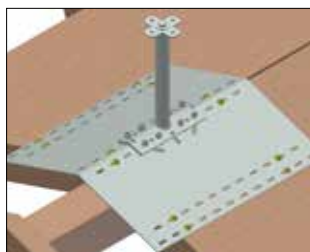

# Esempi di applicazioni sviluppabili su tetti

Linea vita unidirezionale a campata unica

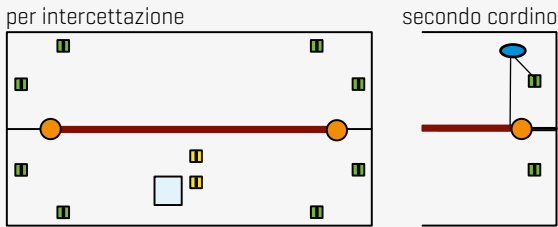

Linea vita unidirezionale a più campate

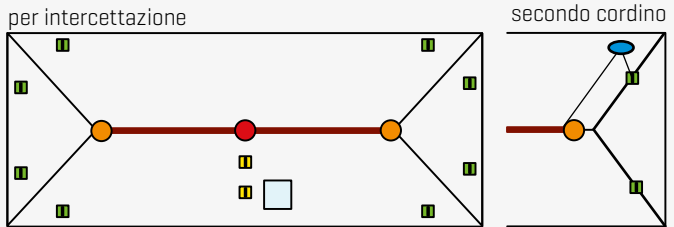

Linee vita a più campate

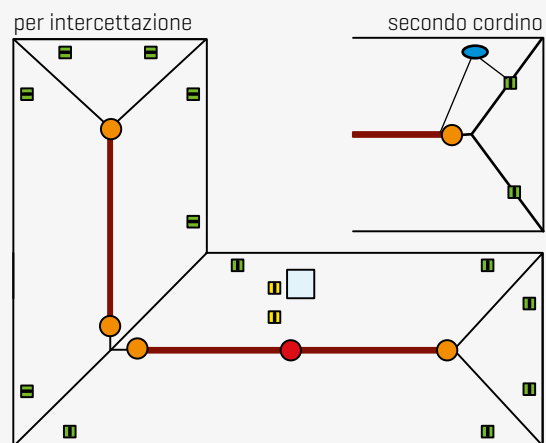
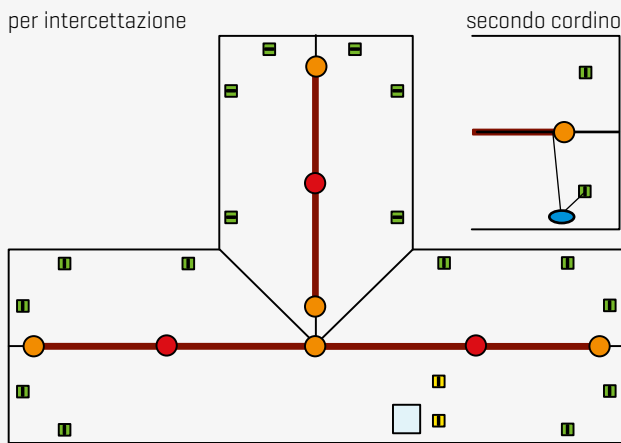

Punto singolo di ancoraggio

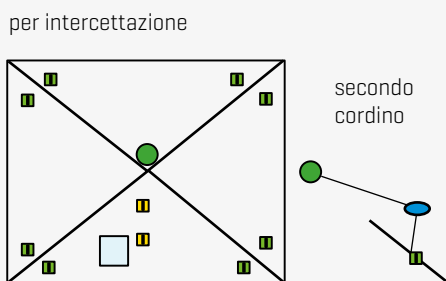

Legenda

- Palo Combo di estremità
- Palo Combo intermedio
- Palo Combo [farfalla di estremità o rotante]
- Ancoraggi per il trasferimento
- Ancoraggi antipendolo
- Kit fune
- Punto di salita
- Operatore



## Dati di progetto

I pali "Combo" permettono la realizzazione di sistemi linea vita (tipo C) a campata singola e multipla con interasse da 4 a 16m; permettono anche l'ancoraggio puntuale dell'operatore e la funzione di antipendolo (tipo A). Di seguito sono riportati i dati necessari alla progettazione del sistema di ancoraggio: geometria, carichi, deformazioni e numero di operatori previsti.

### Dati linea vita (tipo C)

Premessi i dati della tabella di seguito riportata, con riferimento all'analisi del rischio, sono da valutare i punti sotto elencati al fine di adottare per linee vita a campate singole o multiple valori non eccessivi:

- campate consigliate 4÷8m circa, possibile 4÷16m come da prove effettuate;
- linea vita consigliata interruzione ogni 50m circa, con i valori delle campate sopra indicati.

Adottare lunghezze di campata non eccessive garantisce:

- minori deformazioni, pertanto minore tirante d'aria;
- riduzione dell'effetto pendolo per scorrimento del connettore;
- riduzione delle problematiche legate al pre-tensionamento della fune in fase di installazione, nei sistemi senza regolatore di tensione;
- minor "pancia" della fune dovuta al peso proprio, al fine di evitare che la fune stessa possa toccare la copertura.

La linea di ancoraggio può deviare dall'orizzontale di un angolo non superiore a 15° nel piano verticale; è possibile realizzare linee con angolazioni superiori, per esempio per il trasferimento dell'operatore lungo la falda della copertura, previa l'idoneità strutturale e la limitazione della distanza di arresto caduta.

Nel piano orizzontale, invece, la linea di ancoraggio può entrare o uscire dai supporti intermedi con un angolo non superiore a 15°.

Il palo di estremità permette la partenza di ulteriori linee di ancoraggio con sviluppo della fune nella direzione del lato lungo della piastra di base del palo stesso; per direzioni differenti, prevedere la piastra ripartitrice di carico.



È compito del progettista verificare la tipologia del fissaggio adeguato in riferimento anche alla specifica struttura di supporto e l'idoneità della struttura di supporto stessa. Tali verifiche verranno condotte considerando un opportuno coefficiente di sicurezza.

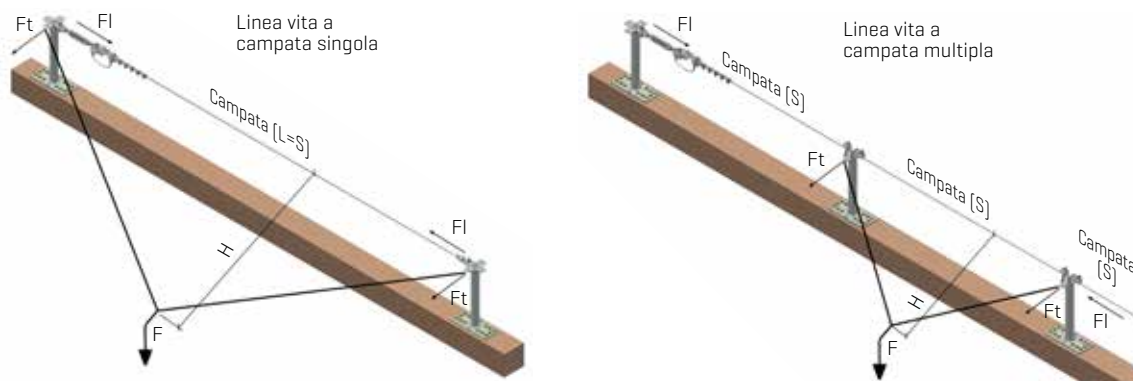

L= lunghezza linea di ancoraggio

S= lunghezza campata

F= forza trasferita alla linea di ancoraggio dalla caduta dell'operatore

FI= forza trasferita al palo di estremità in direzione dello sviluppo della linea di ancoraggio

Ft= forza trasferita al palo in direzione trasversale allo sviluppo della linea di ancoraggio

H= freccia della linea di ancoraggio

La caduta dell'operatore agganciato alla linea vita comporta lo spostamento della fune [H] che, a sua volta, potrebbe provocare la caduta di altri operatori collegati alla stessa campata [S]; questo porta a consigliare, in linea generale, l'aggancio di un operatore per campata [S]. Se però previsto dal tecnico abilitato incaricato alla relazione di verifica (dimensionamento del sistema di fissaggio e valutazione dell'idoneità della struttura di supporto) e dal coordinatore della sicurezza, con riferimento anche alla valutazione dei rischi, la linea di ancoraggio "Combo" permette l'aggancio di più operatori, fino a due, sulla stessa campata [S].

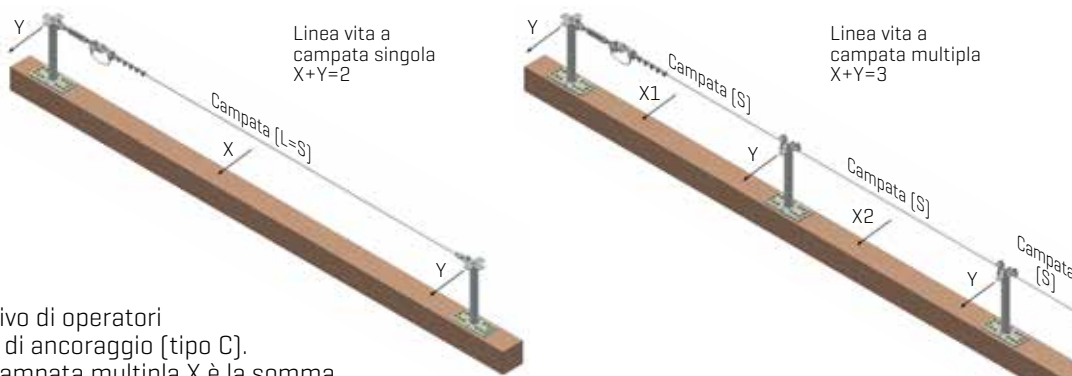

X= numero complessivo di operatori collegati alla linea di ancoraggio (tipo C).

Nella linea vita a campata multipla X è la somma degli operatori collegati alle singole campate [X1+X2+..].

Y= operatore collegato all'ancoraggio puntuale (tipo A), se previsto 1.

X+Y= numero complessivo di operatori collegati alla linea di ancoraggio (tipo C) e all'ancoraggio puntuale (tipo A).

Fermo restando quanto sopra riportato come consiglio di carattere generale per l'utilizzo della linea vita, la linea di ancoraggio "Combo" permette l'aggancio contemporaneo di più operatori come di seguito riportato.

Il sistema linea vita a campata singola permette l'aggancio contemporaneo di n°2 operatori totali [X+Y=2], le possibilità sono quindi:

- N°2 operatori sulla campata [X=2];
- oppure - N°1 operatore sulla campata [X=1] e n°1 operatore su uno dei pali di estremità [Y=1].

Il sistema linea vita a campata multipla permette l'aggancio contemporaneo di n°3 operatori totali [X+Y=3], le possibilità sono quindi:

- N°3 operatori sulle campate [X=X1+X2+..=3], dei quali non più di n°2 sulla stessa campata [X1 o X2 o .. max 2];
- oppure - N°2 operatori sulle campate [X=X1+X2+..=2] e n°1 operatore su un palo [di estremità o intermedio] [Y=1];
- oppure - N°1 operatore sulle campate [X=X1+X2+..=1], n°1 operatore su un palo [di estremità o intermedio] [Y=1] e n°1 operatore su un altro palo [di estremità o intermedio] [Y=1].

S (m)	4	8	12	16
H (m) FRECCIA	0.80	1.50	2.20	2.50
FL (daN) FORZA LATERALE	1.200			
FT (daN) FORZA TRASVERSALE	450			

Tabella relativa ai carichi in esercizio generati dalle configurazioni sopra previste (operatori dotati di idoneo assorbitore di energia sul DPI). La verifiche del fissaggio e della struttura di supporto prevederanno l'adozione di un adeguato coefficiente di sicurezza da parte del tecnico abilitato incaricato della relazione di verifica.

Qualora la linea di ancoraggio venga sollecitata ad arresto caduta, i pali sono indeformabili, mentre il dissipatore di energia subisce una deformazione plastica, pertanto andrà sostituito. In caso abbia subito una deformazione permanente, sostituire il ragno intermedio.

Per lunghezze di campata intermedie a quelle indicate in tabella i valori relativi alla freccia H si ottengono tramite interpolazione lineare.

Per l'uso in trattenuta, forza F di circa 70daN trasversali alla linea di ancoraggio senza deformazione permanente degli elementi, la freccia elastica è variabile da 25cm circa della campata di 4m a 50cm circa della campata di 16m.

Il carico di rottura minimo garantito della fune (serraggio con n°5 morsetti) è:

- 56.70KN per la fune in acciaio zincato di diametro 10mm [coppia di serraggio dei morsetti 10.20Nm\*];
- 33.54KN per la fune in acciaio inox di diametro 8mm [coppia di serraggio dei morsetti 4.24Nm\*].

\* tali valori sono stati calcolati per un coefficiente di attrito dell'accoppiamento dado-vite a 0.10 valevole per condizioni standard di fornitura di linea vita.

## Dati ancoraggio puntuale (tipo A)

Questi ancoraggi vengono utilizzati anche come elementi per aggancio diretto dell'operatore, antipendolo o per creare il percorso di trasferimento dal punto di salita all'ancoraggio principale (puntuale-tipo A o lineare-tipo C).

In caso di utilizzo come aggancio diretto dell'operatore, le sollecitazioni previste sono quelle indicate in seguito (operatore dotato di idoneo assorbitore di energia sul DPI), mentre in caso di utilizzo come antipendolo o elemento intercettatore del cavo, le sollecitazioni previste sono in generale inferiori, in quanto l'operatore è agganciato anche all'ancoraggio principale (puntuale-tipo A o lineare-tipo C).

L'utilizzo di questi ancoraggi come puntuali (tipo A) prevede la forza F orientata in qualsiasi direzione e l'aggancio di n.1 operatore. Sollecitato ad arresto caduta il palo è indeformabile. L'uso in trattenuta, forza F di circa 70daN in qualsiasi direzione, non induce deformazioni permanenti all'ancoraggio.

F= forza trasferita all'ancoraggio in direzione di caduta

F= 600 daN [valore del carico in esercizio]

F= 1200 daN [valore del carico di prova]

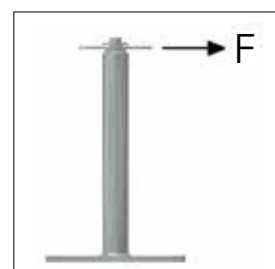

## Tirante d'aria

Il tirante d'aria è definito come lo spazio libero, a partire dal punto di caduta, necessario a compensare la caduta libera dell'operatore, le deformazioni e gli allungamenti del sistema di ancoraggio [freccia della fune comprensiva della deformazione plastica del dissipatore di energia] e del sistema di arresto caduta (DPI) utilizzato dall'operatore [estensione retrattile e/o assorbitore di energia, ...] comprensivo di un margine di sicurezza.

Se sotto lo spazio perimetrale del fabbricato esistono zone con ingombri, ostacoli o punti identificabili come pericolosi ad una distanza inferiore al tirante d'aria, occorre intervenire eliminando questi ostacoli dove possibile o adottare particolari accorgimenti come prevedere ancoraggi puntuali o impedire la caduta dell'operatore.

### Indicazioni di calcolo del tirante d'aria per linea di ancoraggio flessibile orizzontale:

- L - linea di ancoraggio [distanza tra gli ancoraggi di estremità]
- S - campata [distanza tra due ancoraggi adiacenti]
- d - dispositivo di tipo retrattile o cordino con assorbitore di energia o altro DPI
- e - imbracatura
- H - freccia della linea di ancoraggio [vedi tabella]
- A - estensione dispositivo retrattile o del cordino con assorbitore di energia o altro DPI
- B - altezza del punto di aggancio dell'imbracatura rispetto ai piedi dell'operatore [1,5m circa]
- C - margine di sicurezza

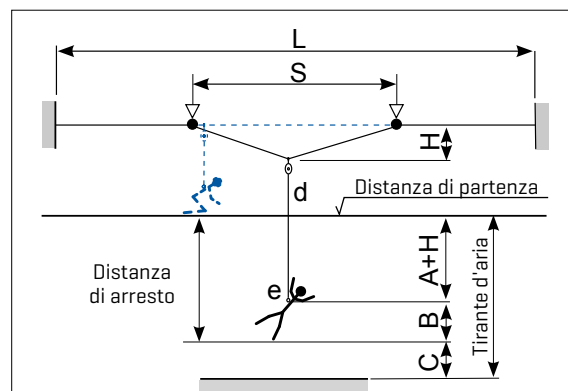

## Punto di salita, percorso di accesso, cartelli informativi della linea vita

Qualora non sia possibile un aggancio diretto e sicuro dell'operatore all'ancoraggio principale [puntuale-tipo A o lineare-tipo C] prima di uscire sulla copertura, è necessario creare un percorso per il trasferimento a partire dalla zona di sbarco. Tale percorso viene generalmente realizzato posizionando idonei punti di ancoraggio (es: ganci sottotegola o ancoraggi) alla distanza di 1.5÷2m circa, affinché l'operatore possa trasferirsi passo-passo con doppio cordino, rimanendo quindi sempre agganciato ad un punto, fino ad arrivare in sicurezza alla linea o all'ancoraggio puntuale. Non si escludono tipologie diverse di analoga efficienza come ad esempio una linea di trasferimento.



Il punto di salita deve essere indicato dall'apposito cartello contenente le avvertenze di sicurezza per il corretto uso.



In prossimità del punto di accesso alla copertura, comunque in un punto di immediato riscontro, prevedere la targhetta di installazione. Tale targhetta, da compilare in modo leggibile e permanente [inchiostro indelebile, punzonatura, ecc...], identifica il sistema di ancoraggio installato indicando:

- l'installatore;
- la tipologia degli ancoraggi, del sistema, ed il numero di operatori previsti;
- la data di installazione, delle ispezioni effettuate e la periodicità prevista per le ispezioni periodiche;
- l'esigenza dell'assorbitore di energia sul DPI;
- le avvertenze per l'utilizzo in sicurezza [consultare documentazione tecnica e manuale d'uso, non utilizzare in caso di ispezione non avvenuta, prevedere il piano per il recupero dell'operatore in caso di utilizzo di DPI per l'arresto caduta, ecc...].



## Effetto pendolo

L'effetto pendolo è l'oscillazione dell'operatore causata dalla caduta disallineata rispetto al punto di ancoraggio. Questo potrebbe portare all'urto contro eventuali ostacoli, se presenti, o l'arrivo a terra dell'operatore.

In linea generale realizzare linee vita con lunghezza di campata non eccessiva [4÷8m circa] riduce l'effetto pendolo. Per limitare o impedire l'effetto pendolo occorre predisporre, nei punti ritenuti più idonei [normalmente negli angoli di una copertura] opportuni ancoraggi [ganci sottotegola o elementi antipendolo] ai quali l'operatore può agganciarsi con un secondo cordino DPI.

L'effetto pendolo può essere limitato anche tramite idonei ancoraggi che permettano l'intercettazione del cordino DPI dell'operatore nella fase di caduta.

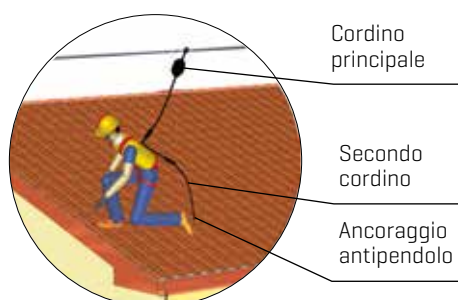

## Esempio di installazione di un sistema linea vita

 Il montaggio della linea vita deve essere eseguito secondo le indicazioni di progetto che dovranno prevedere, oltre al numero ed al tipo di ancoraggi, il modo di fissaggio più idoneo [tasselli, bulloni, viti, staffaggi o saldatura] in relazione ai carichi ed al supporto su cui viene montata la linea. Tale verifica spetta ad un tecnico abilitato [vedi riferimenti normativi, UNI 11560 e UNI 11578].

Queste istruzioni sono riportate solo a scopo dimostrativo e si riferiscono ad una linea vita "tipo" per un fabbricato con lunghezza di copertura di 25m, struttura in cemento armato, punto di salita [lucernario] a 3m dal punto di posizionamento della linea [colmo] e balconi non sporgenti oltre la copertura.

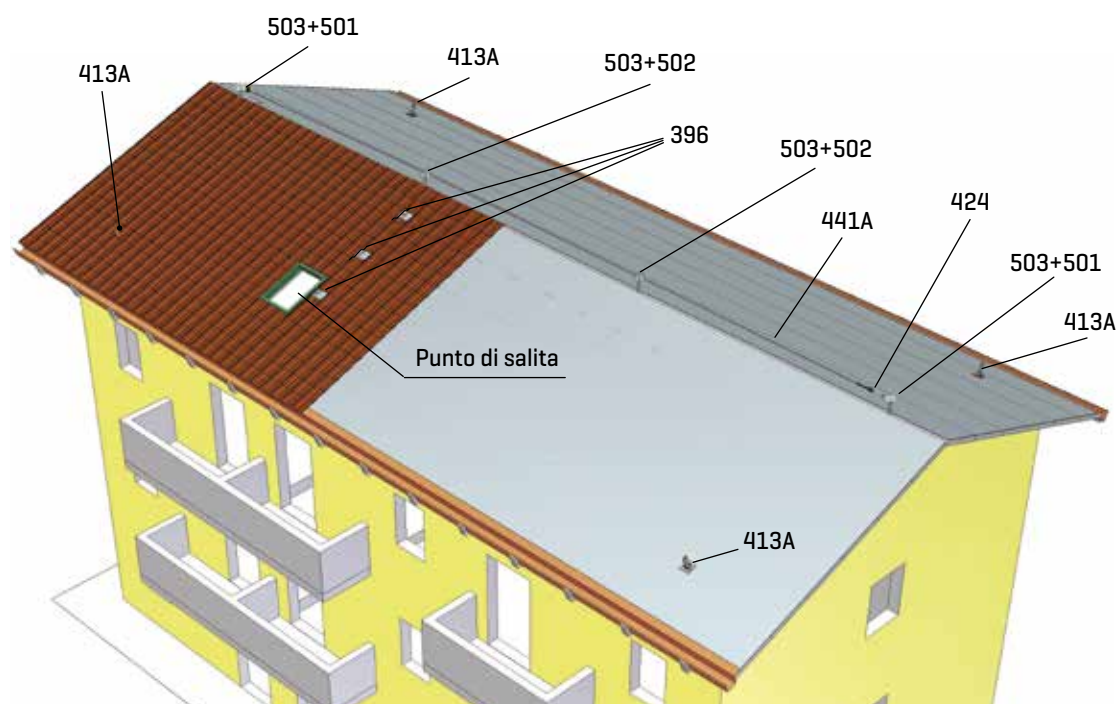

## Componenti utilizzati

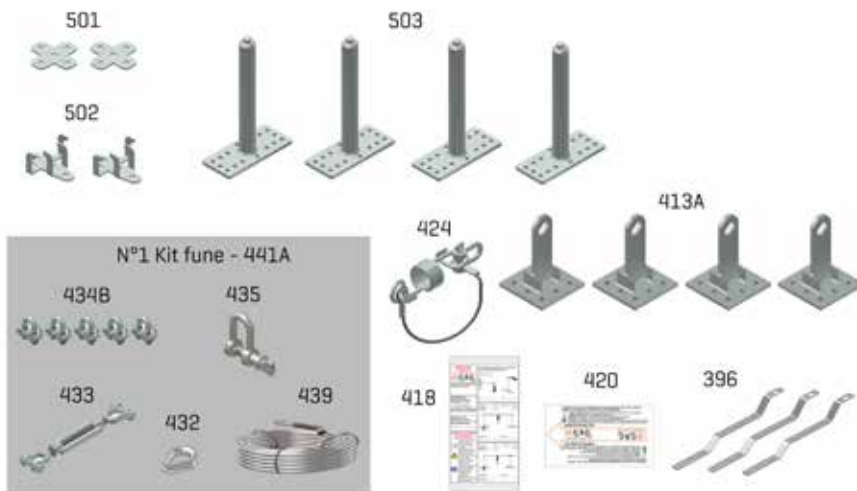

N°4 Pali Art. 503  
 N°2 Farfalle di estremità Art. 501  
 N°2 Ragni intermedi Art. 502  
 N° 1 Dissipatore di energia Art. 424  
 N° 1 Kit fune 20m Art. 441A  
 N°4 Ancoraggi antipendolo Art. 413A  
 N°3 Ganci sottotegola Art. 396  
 N°1 Cartello punto di salita Art. 420  
 N°1 Targhetta installazione Art. 418

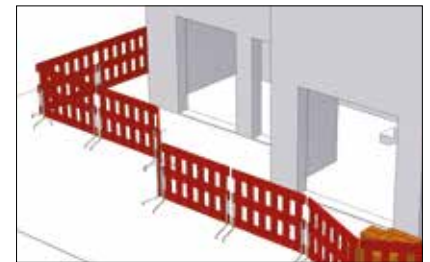

Il montaggio e la messa in funzione della linea vita deve essere fatta in sicurezza, inoltre è necessario proteggere il perimetro del fabbricato da eventuali cadute di attrezzi o altro.

## Montaggio

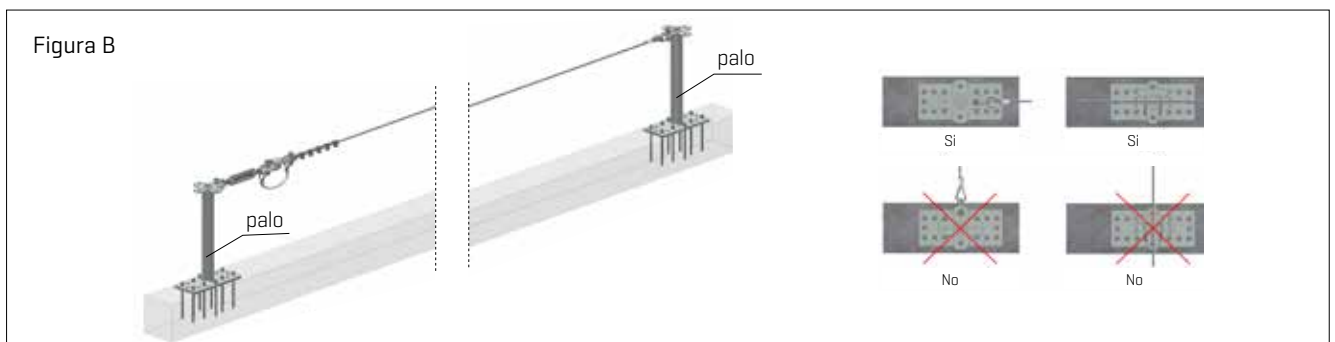
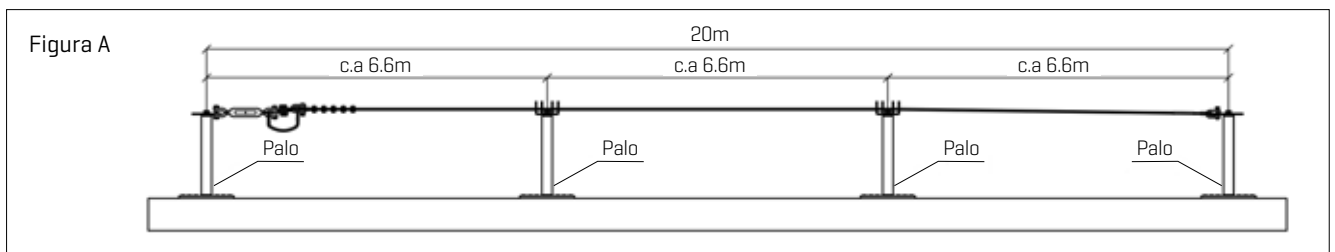

- 1 Posizionare i pali ad intervalli più o meno regolari (Figura A). Orientare il lato lungo della piastra di base del palo di estremità in direzione dello sviluppo della fune (Figura.B).
- 2 Eseguire il fissaggio dei pali sulla trave di supporto con ancoranti chimici o meccanici adeguati ai carichi trasferiti e alla struttura di supporto.  
La disposizione dei pali prevede: l'aggancio della fune in un foro della farfalla di estremità, tramite grillo da un lato e tenditore dall'altro, e il libero passaggio della fune nel ragno intermedio.
- 3 Passare il grillo nell'estremità piombata della fune e fissarlo nel foro della farfalla di estremità. Scegliere il foro orientato in direzione della fune (Figura C).

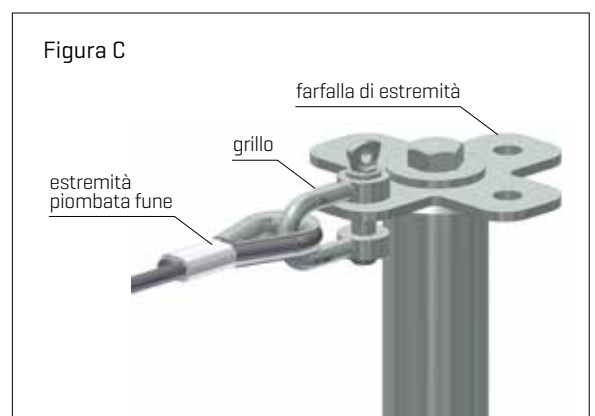

4 Svolgere la fune e passarla all'interno di ciascun ragno intermedio in modo che non possa uscire (Figura D).

5 Aprire il tenditore e fissarlo nel foro della farfalla di estremità. Scegliere il foro orientato in direzione della fune. Nell'altra estremità del tenditore inserire il dissipatore di energia [art.424] e il cavetto in acciaio.

Completare l'estremità libera della fune: inserire la redancia, passarci la fune manualmente e bloccare la stessa con morsetti.

Collegare l'altra estremità del dissipatore di energia [art.424] alla fune tramite il grillo presente nel dissipatore, all'interno del quale inserire anche l'altra estremità del cavetto in acciaio (Figura E).

Il cavetto in acciaio può essere fatto passare all'interno del dissipatore di energia, limitandone così la "pancia" dovuta al peso proprio.

Nota: distanza tra i morsetti 6-8 volte il diametro della fune (orientamento e quantità, come indicato in Figura F).

Coppia di serraggio del dado dei morsetti:

- 10,2Nm per fune diametro 10mm

- 4,24Nm per fune diametro 8mm

Tali valori sono stati calcolati per un coefficiente di attrito dell'accoppiamento dado-vite a 0,10 valevole per condizioni standard di fornitura di linea vita.

6 Agendo sul tenditore tensionare la fune.

Il dissipatore di energia [art. 424] permette un corretto tensionamento della fune [100daN circa]. Come mostrato in figura G, sarà sufficiente **tensionare la fune fino a quando lo spazio tra le spire non superi 3mm.**

7 Fasciare la fune con nastro adesivo e tagliare la parte in eccedenza (Figura H).

8 Fissare il primo gancio sottotegola [art. 396] nelle vicinanze del lucernario di accesso alla copertura ad una distanza raggiungibile dall'interno del lucernario stesso; posizionare gli altri ganci, passo 1,5m circa, per completare il percorso di trasferimento (Figura I).

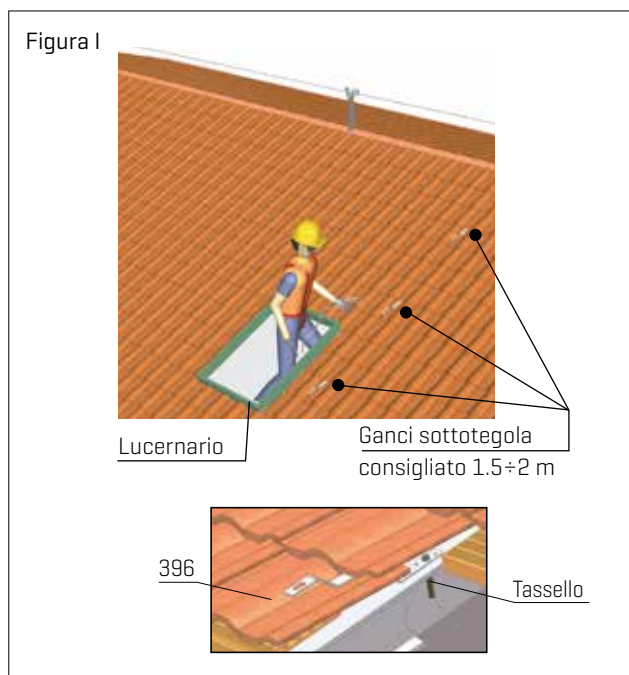
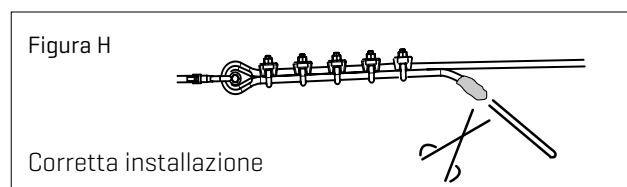
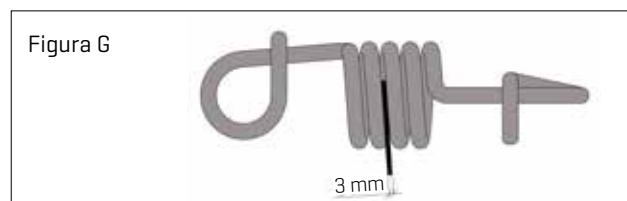
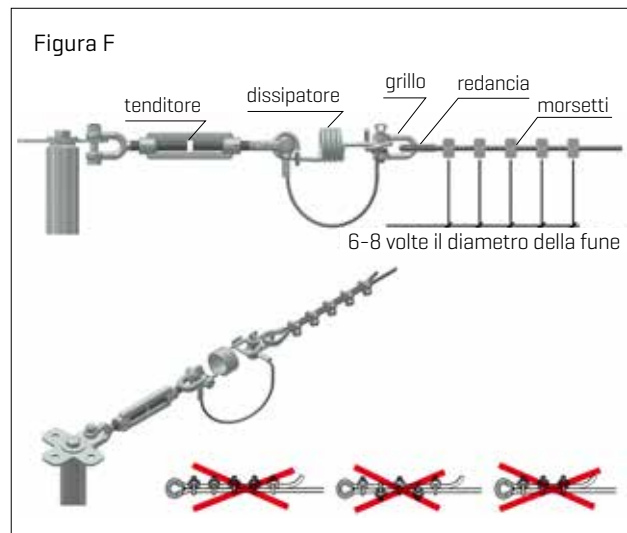
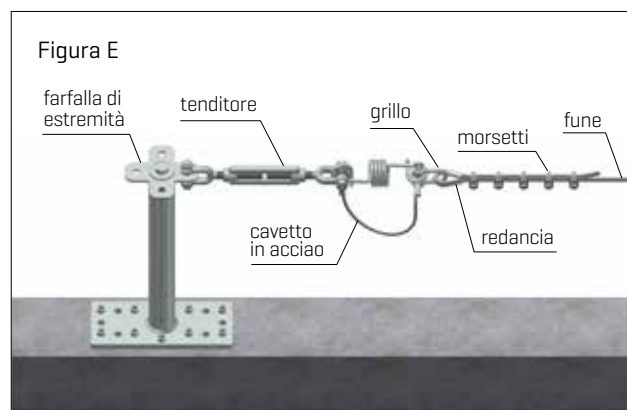
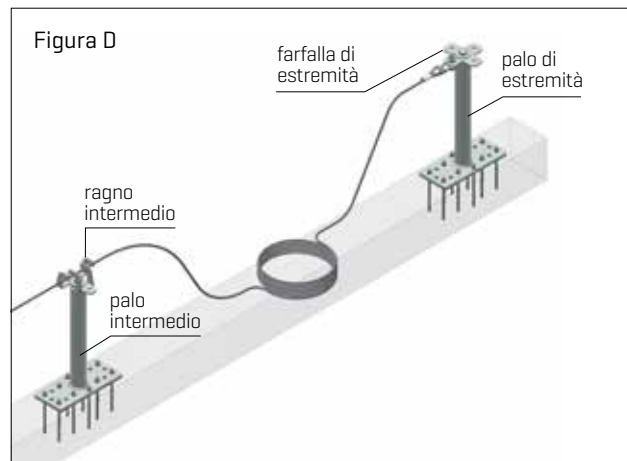

9 Fissare i quattro ancoraggi antipendolo [art. 413A] sui quattro angoli del fabbricato (Figura L).

10 A lavoro ultimato redigere la dichiarazione di corretta installazione.

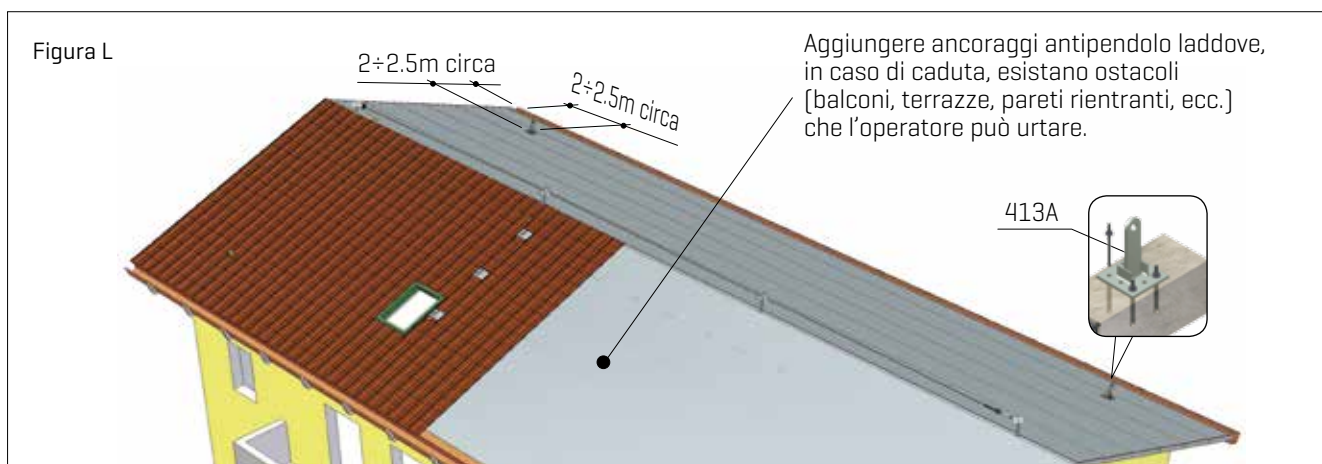

## Ancoraggi tipo A

[misure espresse in mm]

### Caratteristiche dimensionali



PIASTRA PIANA 200x200  
**411P** zincato a caldo



PIASTRA PIANA 200x200  
CAMBIO DIREZIONE  
**411D** zincato a caldo



PIASTRA AD ANGOLO ESTERNO L 120  
**411E** zincato a caldo



PIASTRA AD ANGOLO ESTERNO L 210  
**411M** zincato a caldo



PIASTRA AD ANGOLO ESTERNO L 280  
**411H** zincato a caldo

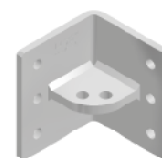

PIASTRA AD ANGOLO INTERNO  
**411F** zincato a caldo

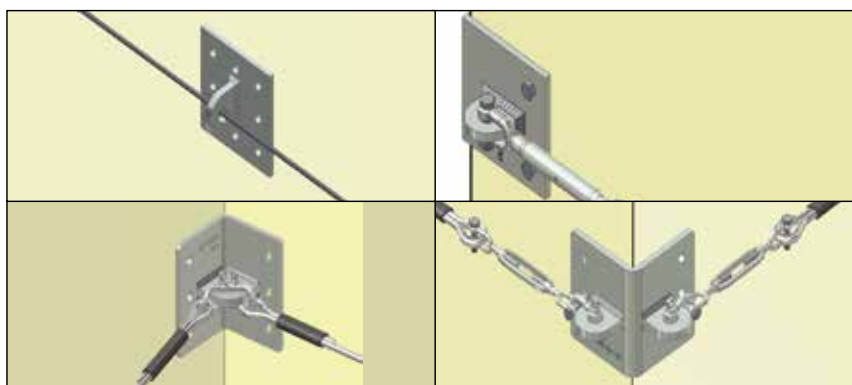

PIASTRA AD ANGOLO INTERNO L 290  
**411L** zincato a caldo



ANTIPENDOLO H 210 BASE PIANA 200X200  
**411N** zincato a caldo



PIASTRA PIANA LIGHT 120x170  
**601** zincato a caldo  
**601C** inox



ANCORAGGIO LIGHT 40X100  
**601D** zincato a caldo  
**601E** inox



ANTIPENDOLO H 280 BASE PIANA 200X200  
**413A** zincato a caldo



ANTIPENDOLO H 280 BASE DOPPIA INCLINAZIONE 200X200  
**413C** zincato a caldo



ANTIPENDOLO H 280 BASE DOPPIA INCLINAZIONE 200X200 RUOTATO  
**413D** zincato a caldo



ANTIPENDOLO H 380 BASE PIANA 200X200  
**415** zincato a caldo



ANTIPENDOLO H 380 BASE DOPPIA INCLINAZIONE 200X200  
**415C** zincato a caldo



ANTIPENDOLO H 380 BASE DOPPIA INCLINAZIONE 200X200 RUOTATO  
**415D** zincato a caldo



ANTIPENDOLO H 510 BASE PIANA 200X200  
**421** zincato a caldo



ANTIPENDOLO H 510 BASE DOPPIA INCLINAZIONE 200X200  
**421C** zincato a caldo



ANTIPENDOLO H 510 BASE DOPPIA INCLINAZIONE 200X200 RUOTATO  
**421D** zincato a caldo



## Pali Small da annegare

[misure espresse in mm]

PALO SMALL H350 (da ANNEGARE)  
**705-35C** inox

PALO SMALL H450 (da ANNEGARE)  
**705-45C** inox

PALO SMALL H550 (da ANNEGARE)  
**705-55C** inox

PALO SMALL H650 (da ANNEGARE)  
**705-65C** inox



## Pali Small con base

[misure espresse in mm]

PALO SMALL H350 (da BULLONARE)  
**703-35C** inox

PALO SMALL H450 (da BULLONARE)  
**703-45C** inox

PALO SMALL H550 (da BULLONARE)  
**703-55C** inox

PALO SMALL H650 (da BULLONARE)  
**703-65C** inox



BASE PIANA PICCOLA  
**703** zincata

BASE PIANA PICCOLA  
**703C** inox



BASE PIANA GRANDE  
**704** zincata

BASE PIANA GRANDE  
**704C** inox



BASE DOPPIA GRANDE  
**706** zincata

BASE DOPPIA GRANDE  
**706C** inox



TOP ESTREMITÀ  
**701C** inox



## Caratteristiche tecniche

Questi ancoraggi vengono utilizzati come elementi per aggancio diretto dell'operatore, antipendolo o per creare il percorso di trasferimento dal punto di salita all'ancoraggio principale [puntuale-tipo A o lineare-tipo C].

In caso di utilizzo come aggancio diretto dell'operatore, le sollecitazioni previste sono quelle indicate in seguito [operatore dotato di idoneo assorbitore di energia sul DPI], mentre in caso di utilizzo come antipendolo o elemento intercettatore del cavo, le sollecitazioni previste sono in generale inferiori, in quanto l'operatore è agganciato anche all'ancoraggio principale [puntuale-tipo A o lineare-tipo C].

In caso di caduta i carichi trasferiti dall'ancoraggio alla struttura di supporto sono dati dalla forza F.

F= forza trasferita dall'ancoraggio in direzione di caduta

F= 600daN [valore del carico in esercizio per n°1 operatore]

F= 600+100daN [valore del carico in esercizio per n°2 operatori]

F= 1200daN [valore del carico base di prova]

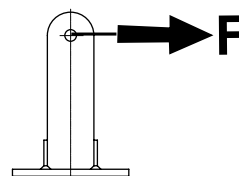

### ANCORAGGI art.411P - 411D - 411E - 411M - 411H - 411F - 411L - 411N - 413A - 413C - 413D

L'utilizzo di questi ancoraggi puntuali [tipo A] prevede la forza F orientata in qualsiasi direzione e l'aggancio di n°2 operatori contemporanei.

Sollecitato ad arresto caduta l'ancoraggio è indeformabile.

L'uso in trattenuta, forza F di circa 70daN in qualsiasi direzione, non induce deformazioni permanenti all'ancoraggio.

### ANCORAGGI art.415 - 415C - 415D - 421 - 421C - 421D

L'utilizzo di questi ancoraggi puntuali [tipo A] prevede la forza F orientata in qualsiasi direzione e l'aggancio di n°1 operatore. Sollecitato ad arresto caduta l'ancoraggio è deformabile.

L'uso in trattenuta, forza F di circa 70daN in qualsiasi direzione, non induce deformazioni permanenti all'ancoraggio.

### ANCORAGGI art.601 - 601C

L'utilizzo di questi ancoraggi puntuali [tipo A] prevede la forza F orientata nel piano dell'asola [come mostrato nel disegno a fianco] e l'aggancio di n°2 operatori contemporanei.

Sollecitato ad arresto caduta, nelle direzioni previste di utilizzo l'ancoraggio è indeformabile.

L'uso in trattenuta, forza F di circa 70daN nelle direzioni previste di utilizzo, non induce deformazioni permanenti all'ancoraggio.

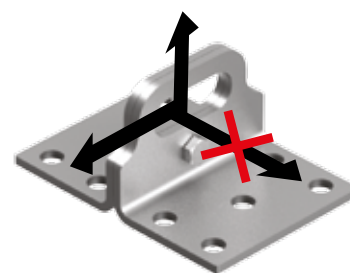

### ANCORAGGI art.601D - 601E

L'utilizzo di questi ancoraggi puntuali [tipo A] prevede la forza F orientata nel piano del foro [come mostrato nel disegno a fianco] e l'aggancio di n°1 operatore.

Sollecitato ad arresto caduta, nelle direzioni previste di utilizzo l'ancoraggio è indeformabile.

L'uso in trattenuta, forza F di circa 70daN nelle direzioni previste di utilizzo, non induce deformazioni permanenti all'ancoraggio.

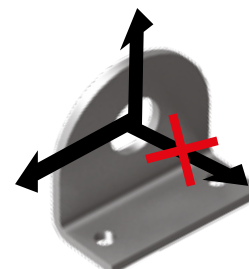

### PALI SMALL art. 705-35C - 705-45C - 705-55C - 703-35C - 703-45C - 703-55C.

L'utilizzo di questi ancoraggi puntuali [tipo A] prevede la forza F orientata in qualsiasi direzione e l'aggancio di n°2 operatori contemporanei. Sollecitato ad arresto caduta l'ancoraggio è deformabile. L'uso in trattenuta, forza F di circa 70daN in qualsiasi direzione, può indurre deformazioni dell'ancoraggio di circa 5cm.

## Montaggio

-  - Il montaggio degli ancoraggi, eseguito secondo le indicazioni di progetto, dovrà prevedere, oltre al numero e ai tipi di ancoraggio stessi, i modi di fissaggio (tasselli, viti o bulloni) più idonei in relazione ai carichi e al supporto su cui vengono montati. E' compito di un tecnico abilitato verificare che il sistema di fissaggio e la struttura alla quale il sistema viene agganciato siano idonei a sopportare i carichi trasferiti.
- Il montaggio degli ancoraggi deve essere eseguito utilizzando mezzi adeguati per lavorare in sicurezza.
- Proteggere il perimetro del fabbricato per evitare che durante l'installazione e la messa in funzione possano cadere componenti o attrezzi, creando pericolo a persone, animali e cose.
- Posizionare gli ancoraggi nei punti stabiliti dal progetto (su elementi portanti della struttura) ed eseguire il fissaggio sui supporti (legno, cemento o acciaio) mediante viti, tasselli o bulloni, secondo le indicazioni del tecnico abilitato incaricato alla verifica del fissaggio e della struttura di supporto.
- A lavoro ultimato redigere la dichiarazione di corretta installazione.

### Ancoraggio su legno

I sistema di fissaggio generalmente utilizzati per le strutture in legno sono: viti mordenti, tasselli o barre filettate ed ancorante chimico, staffaggio.

Le prove di certificazione sono state effettuate mediante viti mordenti e relative rondelle.

Qualora l'installazione avvenga sopra al tavolato è possibile utilizzare viti più lunghe, ovvero maggiorate in relazione allo spessore del tavolato stesso.

### Ancoraggio su cemento armato

I sistema di fissaggio generalmente utilizzati per le strutture in cemento armato sono: tasselli o barre filettate ed ancorante chimico, tasselli meccanici, annegamento nel getto, staffaggio.

Le prove di certificazione sono state effettuate mediante tasselli meccanici.

In funzione della struttura di supporto e dalla tipologia del fissaggio, valutare opportunamente l'inserimento e il serraggio.

### Ancoraggio su acciaio

I sistema di fissaggio generalmente utilizzati per le strutture in acciaio sono: imbullonatura, staffaggio, saldatura (previa rimozione della zincatura).

Le prove di certificazione sono state effettuate mediante imbullonatura.

Gli ancoraggi possono svolgere la funzione di elementi per aggancio diretto dell'operatore, antipendolo o per creare il percorso di trasferimento in sicurezza dell'operatore.

In quest'ultimo caso, il montaggio prevede l'installazione degli ancoraggi a distanze consigliate di 1.5÷2m l'uno dall'altro in modo da permettere all'operatore di spostarsi agevolmente sulla copertura agganciando e sganciando la protezione individuale, generalmente formata da doppio cordino, rimanendo sempre agganciato ad un ancoraggio, con almeno un cordino.

Verificare che sotto le possibili zone di caduta non vi siano ostacoli a una distanza inferiore del tirante d'aria (distanza di arresto più margine di sicurezza).

Eseguire una corretta documentazione, da tenersi in loco e rendere disponibile a quanti usufruiranno del sistema.

-  Un corretto utilizzo, un costante ed efficace controllo dell'attrezzatura sono indispensabili per garantire l'efficienza e la sicurezza.

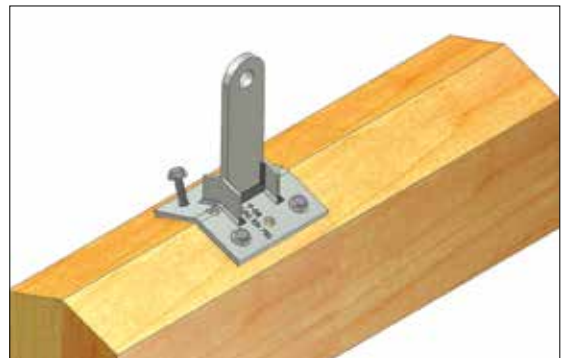

LEGNO  
Esempio di fissaggio con viti mordenti e relative rondelle

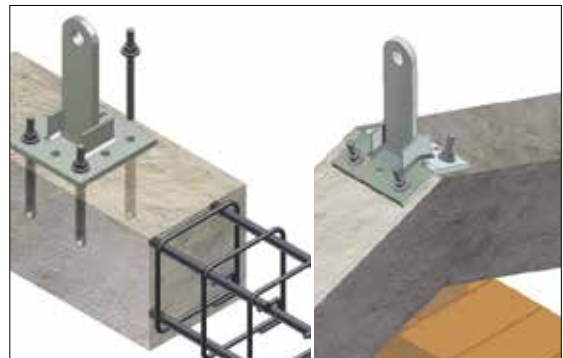

CEMENTO  
Esempio di fissaggio con tasselli meccanici, barre filettate ed ancorante chimico

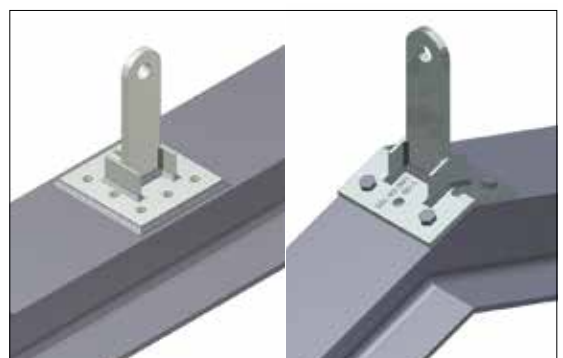

ACCIAIO  
Esempio di fissaggio con saldatura [previa rimozione della zincatura], imbullonatura

## Accessori per il montaggio



PIASTRA RIPARTITRICE 500X1000  
**405R** PIANA zincato  
**405S** DOPPIA INCLINAZIONE zincato



PIASTRA RIPARTITRICE 1000X1000  
**405T** PIANA zincato  
**405U** DOPPIA INCLINAZIONE zincato

PIASTRA RIPARTITRICE 1000X1500  
**405V** PIANA zincato  
**405Z** DOPPIA INCLINAZIONE zincato



CONTROPIASTRA  
 PER PIASTRA RIPARTITRICE  
**405A** [n. 4 pezzi] zincato

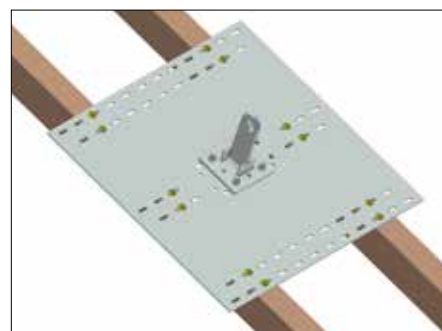
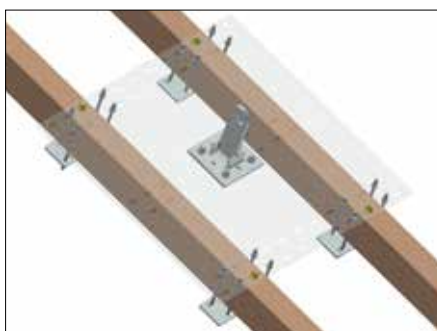

CONTROPIASTRA  
 PER ANCORAGGIO  
**417** zincato



MEZZA CONTROPIASTRA  
 PER ANCORAGGIO  
**417A** zincato

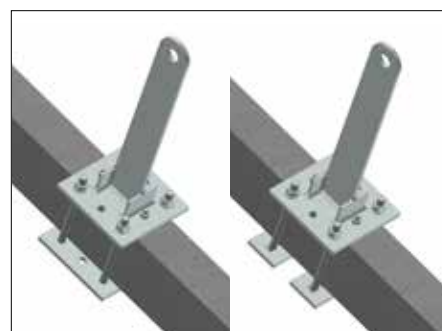

BARRE FILETTATE  
 cl.8.8 M16X500  
**419** zincato



BARRE FILETTATE  
 cl.8.8 M16X300  
**419A** zincato



BARRE FILETTATE  
 cl.8.8 M16X250  
**419B** zincato



BARRE FILETTATE  
 cl.8.8 M12X500  
**419E** zincato

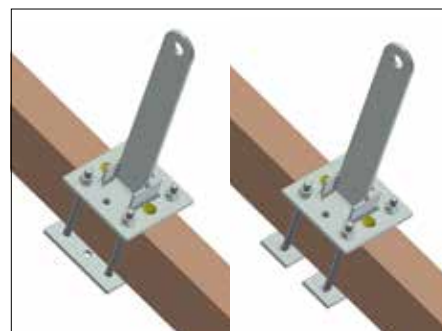

BARRE FILETTATE  
 cl.8.8 M12X300  
**419F** zincato



BARRE FILETTATE  
 cl.A2/70 M12X250  
**419C** inox

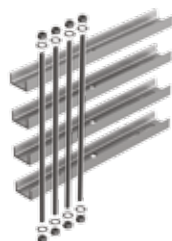

KIT DI STAFFAGGIO (PROFILI AD "U"  
 E BARRE FILETTATE cl.8.8 M16X500)  
**410** zincato

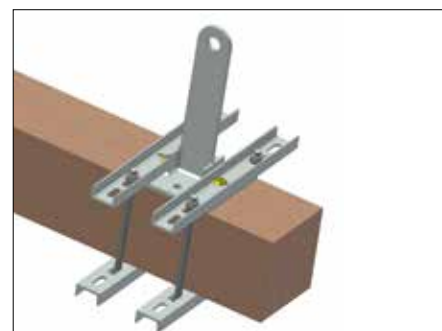





CONTROPIASTRA PER  
PIASTRA PIANA LIGHT  
**601A** zincato  
**601B** inox

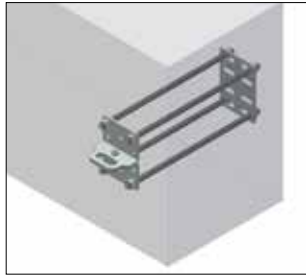

COPPIA CONTROPIASTRE  
PER PIASTRA PIANA LIGHT  
**601Z** zincato  
**601Y** inox

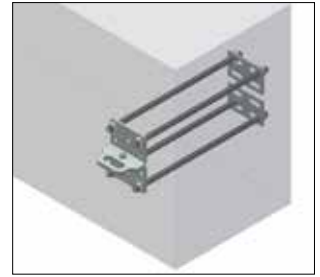

CONTROPIASTRA PER  
ANCORGGIO LIGHT  
**601U** zincato

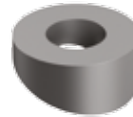
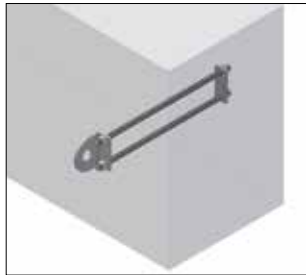

RONDELLA INCLINATA  
**419D** zincato

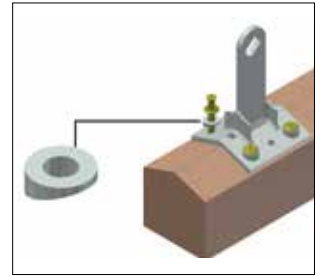

COPPIA CONTROPIASTRE  
PER BASE GRANDE  
PIANA E DOPPIA SMALL  
**707** zincata  
**707C** inox



## Ganci sottotegola tipo A

[misure espresse in mm]

### Caratteristiche dimensionali



MODELLABILE L555  
**395** zincato a caldo  
**395C** inox



MODELLABILE L755  
**394** zincato a caldo  
**394C** inox



MODELLABILE L1000  
**394A** zincato a caldo  
**394AC** inox



AD ESSE  
**396** zincato a caldo  
**396C** inox



CON OCCHIOLO  
**397** zincato a caldo



CON PORTA PALO  
**398** zincato a caldo



CON PIASTRA ZINCATA A CALDO  
E FUNE Ø8 L.600  
**389** 1 fune zincata a caldo  
**389A** 2 funi zincate a caldo  
**389C** 1 fune inox  
**389E** 2 funi inox

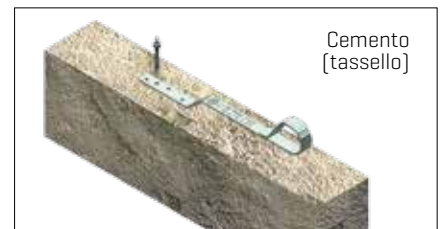
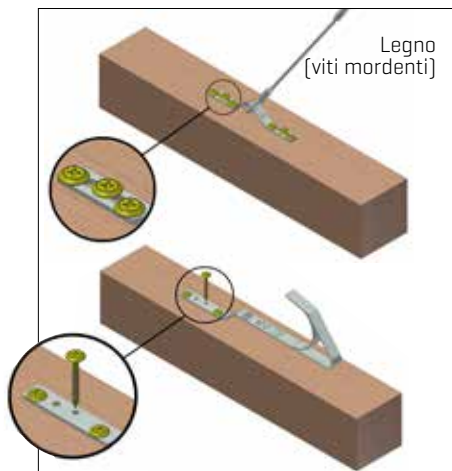

## Caratteristiche tecniche

Questi ancoraggi vengono utilizzati come elementi per aggancio diretto dell'operatore, antipendolo o per creare il percorso di trasferimento dal punto di salita all'ancoraggio principale [puntuale-tipo A o lineare-tipo C].

In caso di utilizzo come aggancio diretto dell'operatore, le sollecitazioni previste sono quelle indicate in seguito (operatore dotato di idoneo assorbitore di energia sul DPI), mentre in caso di utilizzo come antipendolo, le sollecitazioni previste sono in generale inferiori, in quanto l'operatore è agganciato anche all'ancoraggio principale [puntuale-tipo A o lineare-tipo C].

Ciascun gancio può essere utilizzato come punto di ancoraggio da un solo operatore [tipo A].

In caso di caduta i carichi trasferiti alla struttura di supporto sono dati dalla forza F.

F= forza trasferita all'ancoraggio in direzione di caduta

F= 600daN (valore del carico in esercizio)

F= 1200daN (valore del carico di prova)

Per la direzione prevista del carico di utilizzo, i ganci sottotegola non possono essere utilizzati come componenti di linee vita [tipo C], ma solo come ancoraggi puntuali [tipo A].

Il carico di utilizzo è previsto nella direzione dell'asse del gancio, come indicato nella figura dalla freccia.

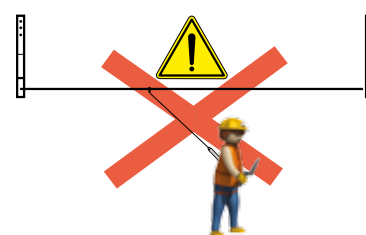

## Montaggio



- Il montaggio dei ganci, eseguito secondo le indicazioni di progetto, dovrà prevedere, oltre al numero e ai tipi di ancoraggio, i modi di fissaggio (tasselli, viti o bulloni) più idonei in relazione ai carichi e al supporto su cui vengono montati. E' compito di un tecnico abilitato verificare che il sistema di fissaggio e la struttura alla quale il sistema viene agganciato siano idonei a sopportare i carichi trasferiti.
- Il montaggio dei ganci deve essere eseguito utilizzando mezzi adeguati per lavorare in sicurezza.
- Proteggere il perimetro del fabbricato per evitare che durante l'installazione e la messa in funzione possano cadere componenti o attrezzi, creando pericolo a persone, animali e cose.
- Posizionare i ganci nei punti stabiliti dal progetto (su elementi portanti della struttura) ed eseguire il fissaggio sui supporti (legno, cemento o acciaio) mediante viti, tasselli o bulloni, secondo le indicazioni del tecnico abilitato incaricato alla verifica del fissaggio e della struttura di supporto.
- A lavoro ultimato redigere la dichiarazione di corretta installazione.

### Ancoraggio su legno

Per le strutture in legno (dimensioni minime del travetto 80x80mm in abete) le prove di certificazione sono state effettuate mediante n°3 viti da legno Ø8x80mm, completamente inserite nel travetto stesso, con relative rondelle. Qualora venga montato sul tavolato, intercettare il travetto e di conseguenza utilizzare delle viti più lunghe, ovvero maggiorate in relazione allo spessore del tavolato (come da esempio).

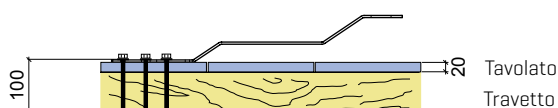

### Ancoraggio su cemento armato

Per le strutture in cemento armato ( $R_{ck} \geq 300 \text{ daN/cm}^2$  - C 25/30), le prove di certificazione sono state effettuate mediante n°1 tassello M10 (classe 5.8) con inserimento minimo di 60mm.

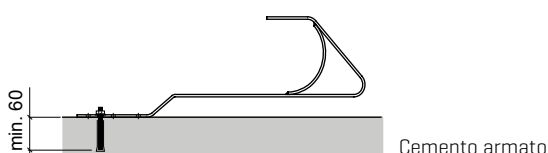

## Ancoraggio su acciaio

Per l'ancoraggio su acciaio, le prove di certificazione sono state effettuate mediante n°1 bullone M10 [classe 8.8], dado e rondelle.

I ganci sottotegola possono svolgere la funzione di elemento antipendolo e di elemento per il trasferimento in sicurezza dell'operatore.

In quest'ultimo caso, il montaggio prevede l'installazione dei ganci a distanze consigliate di 1.5÷2m l'uno dall'altro in modo da permettere all'operatore di spostarsi agevolmente sulla copertura agganciando e sagganciando la protezione individuale, generalmente formata da doppio cordino, rimanendo sempre agganciato ad un ancoraggio, con almeno un cordino.

Verificare che sotto le possibili zone di caduta non vi siano ostacoli a una distanza inferiore del tirante d'aria (distanza di arresto più margine di sicurezza).

Eseguire una corretta documentazione, da tenersi in loco e rendere disponibile a quanti usufruiranno del sistema.



Un corretto utilizzo e un costante ed efficace controllo dell'attrezzatura sono indispensabili per garantire l'efficienza e la sicurezza.

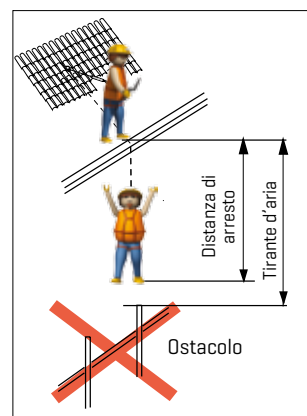
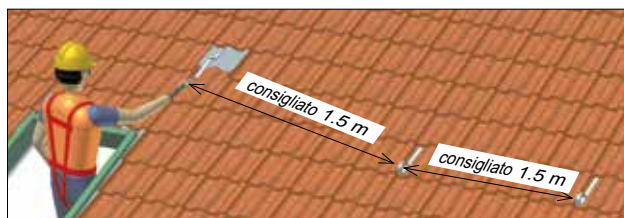
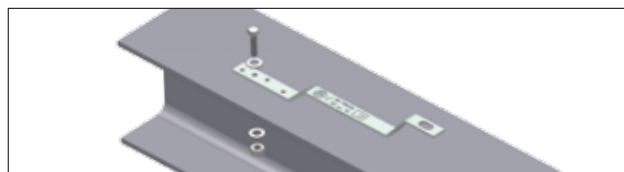

## Accessori per il montaggio



ADATTATORE ORIZZONTALE  
**390** zincato



ADATTATORE DIREZIONALE  
**390A** zincato

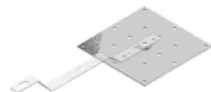

PIASTRA RIPARTITRICE DI CARICO  
PER GANCIO SOTTOTEGOLA  
**391** zincato



PIASTRA RIPARTITRICE DI CARICO  
PER GANCIO CON FUNE  
**391A** zincato

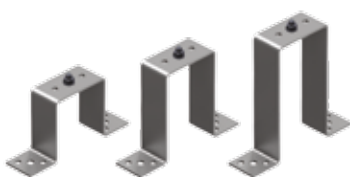

DISTANZIALE  
**392** zincato H 100 mm  
**392A** zincato H 150 mm  
**392B** zincato H 200 mm

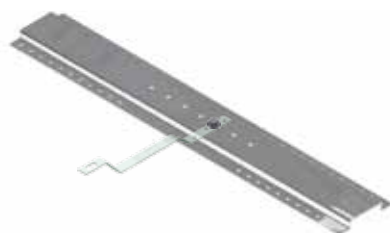

PROFILO DIREZIONALE  
[COLLEGAMENTO TRAVETTI]  
**393** zincato

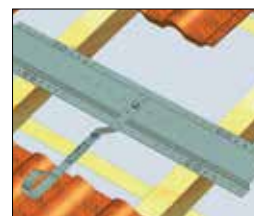
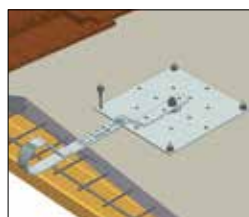
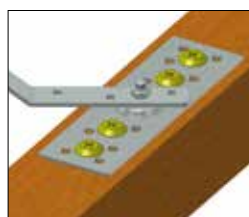
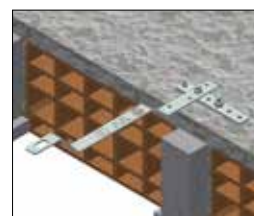

# Indicazioni di fissaggio da prove certificate

[misure espresse in mm]



Queste indicazioni di fissaggio derivano dalle prove effettuate per la certificazione dei prodotti. Il tecnico abilitato incaricato alla verifica del sistema di ancoraggio (fissaggio e struttura di supporto), attraverso la relazione di verifica, potrà asseverarle o indicare sistemi di ancoraggio differenti in relazione anche alle caratteristiche della struttura di supporto.

## Fissaggio PALI

### SU LEGNO LAMELLARE (GL24)

503-35 - 503-35C  
503-50 - 503-50C  
503-75 - 503-75C  
504-35 - 504-35C  
504-50 - 504-50C  
504-75 - 504-75C  
506-35 - 506-35C  
506-50 - 506-50C  
506-75 - 506-75C

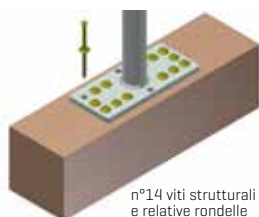

n°14 viti strutturali Ø 10x160 e relative rondelle

### SU CEMENTO (C 25/30)

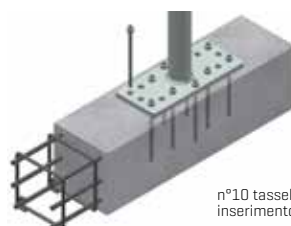

n°10 tasselli M12 inserimento 130

### SU ACCIAIO

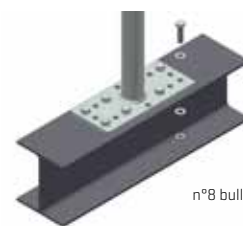

n°8 bulloni M12 [8.8]

## Fissaggio ANCORAGGI

### SU LEGNO

411D  
411E  
411F  
411P



n°2+2 viti strutturali Ø10x120 e relative rondelle

### SU CEMENTO



n°2+2 tasselli M12 [5.8] inserimento 100

### SU ACCIAIO



n°2+2 bulloni M12 [8.8]

411H  
411L  
411M



n°3+3 viti strutturali Ø10x120 e relative rondelle



n°3+3 tasselli M12 [5.8] inserimento 100



n°3+3 bulloni M12 [8.8]

413A  
413C  
413D  
411N



n°2+2 viti strutturali Ø10x120 e relative rondelle



n°2+2 tasselli M12 [5.8] inserimento 100



n°2+2 bulloni M12 [8.8]

415  
415C  
415D  
421  
421C  
421D



n°8 viti strutturali Ø10x120 e relative rondelle



n°2+2 tasselli M12 [5.8] inserimento 120

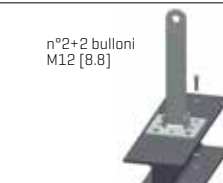

n°2+2 bulloni M12 [8.8]

601  
601C



n°2+2 viti strutturali Ø10x120 e relative rondelle



n°2+2 tasselli M10 [5.8] inserimento 100



n°2+2 bulloni M10 [8.8]

601D  
601E

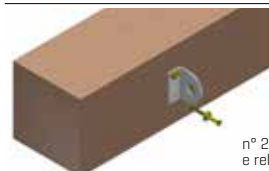

n° 2 viti Ø12x160 e relative rondelle

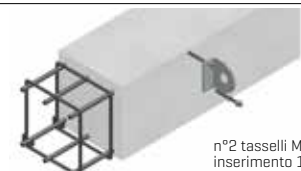











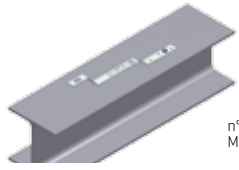

n°2 tasselli M10 [5.8] inserimento 100

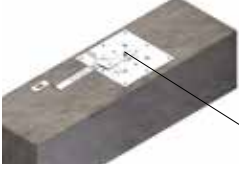
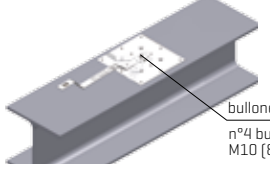
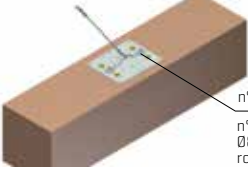
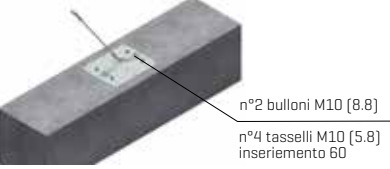
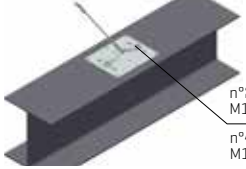

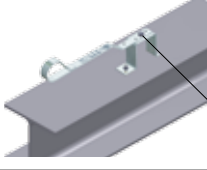
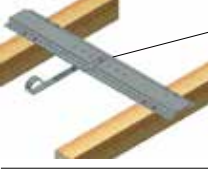
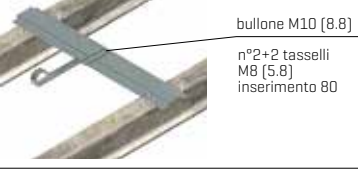
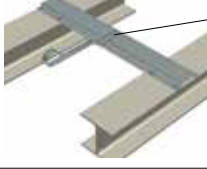
n°2 bulloni M10 [8.8]

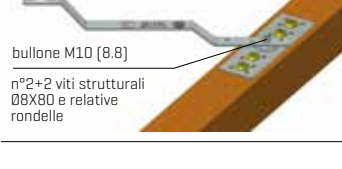
## Fissaggio GANCI

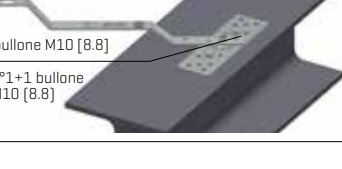
	SU LEGNO	SU CEMENTO	SU ACCIAIO
394-394C 394A-394AC 395-395C 396-396C 397 398	 n°3 viti strutturali Ø8X80 e relative rondelle	 n°1 tassello M10 (5.8) inserimento 60	 n°1 bullone M10 (8.8)
389-389C 389A-389E	 n°3+3 viti strutturali Ø8X80 e relative rondelle	 n°1+1 tassello M10 (5.8) inserimento 100	 n°1+1 bullone M10 (8.8)
391	 bullone M10 (8.8) n°4 viti strutturali Ø8X80 e relative rondelle	 bullone M10 (8.8) n°4 tasselli M10 (5.8) inserimento 60	 bullone M10 (8.8) n°4 bulloni M10 (8.8)
391A	 n°2 bulloni M10 (8.8) n°4 viti strutturali Ø8X80 e relative rondelle	 n°2 bulloni M10 (8.8) n°4 tasselli M10 (5.8) inserimento 60	 n°2 bulloni M10 (8.8) n°4 bulloni M10 (8.8)
392 392A 392B	 bullone M10 (8.8) n°2+2 viti strutturali Ø8X80 e relative rondelle	 bullone M10 (8.8) n°1+1 tassello M10 (5.8) inserimento 60	 bullone M10 (8.8) n°1+1 bullone M10 (8.8)
393	 bullone M10 (8.8) n°2+2 viti strutturali Ø8X80 e relative rondelle	 bullone M10 (8.8) n°2+2 tasselli M8 (5.8) inserimento 80	 bullone M10 (8.8) n°2+2 bulloni M8 (8.8)
390	 bullone M10 (8.8) n°1 vite strutturale Ø10X120 e relativa rondella n°1 vite Ø4X20 (su tavolato)	 bullone M10 (8.8) n°1 tassello M10 (5.8) inserimento 100 n°1 tassello in plastica 6x35 con vite 3,5x4,5	
390A	 bullone M10 (8.8) n°2+2 viti strutturali Ø8X80 e relative rondelle	 bullone M10 (8.8) n°1+1 tassello M10 (5.8) inserimento 50	 bullone M10 (8.8) n°1+1 bullone M10 (8.8)

# Corretto montaggio

Il corretto montaggio del sistema e la collocazione dei relativi cartelli informativi devono essere verificati dal responsabile della sicurezza o dal progettista.

- 1 Cartello punto di salita:** da apporre in prossimità dell'accesso in copertura.
- 2 Targhetta installazione:** da compilare in tutti i suoi campi, può essere applicata in prossimità dell'accesso in copertura, o comunque in un punto di immediato riscontro. La targhetta deve essere compilata in modo leggibile e permanente.
- 3 Dichiarazione di corretta installazione:** modulo da compilare da parte della ditta installatrice (un esempio è riportato su questo manuale).
- 4 Scheda di registrazione controlli, ispezioni e manutenzioni:** documento da compilare a seguito dell'ispezione periodica, dell'ispezione straordinaria (se il sistema è stato sottoposto ad arresto caduta), delle eventuali manutenzioni, e comunque dopo qualsiasi controllo o verifica (un esempio è riportato su questo manuale).
- 5 Dichiarazione di conformità:** documento rilasciato dal costruttore che attesta la congruenza del prodotto ai requisiti della Norma (riportato su questo manuale).



L'elaborato tecnico, il presente manuale comprensivo di dichiarazione di conformità, la relazione di verifica redatta da un tecnico abilitato (con i relativi elaborati di progetto) e la dichiarazione di corretta installazione, dovranno essere conservati presso il committente, il proprietario dell'immobile o l'amministratore condominiale. Dovranno inoltre essere resi disponibili a coloro che utilizzeranno il sistema di ancoraggio.

## Targhetta installazione

<b>DISPOSITIVI DI ANCORAGGIO TIPO A-C</b> UNI 11578 - EN 795 <b>C.S.C.</b> CERTIFICAZIONE PER LA SICUREZZA DEL 1983	<b>TIPO INSTALLAZIONE - N° PREVISTO OPERATORI COLLEGABILI</b> TIPO A <input type="checkbox"/>
INSTALLATORE: _____ ESIGENZA DI ASSORBITORE DI ENERGIA SU DPI: <input type="checkbox"/> SÌ <input type="checkbox"/> NO DATA INSTALLAZIONE: _____ PERIODICITÀ ISPEZIONI (ANNI): _____ DATA ISPEZIONI: _____	N° _____ N° _____ TIPO C CAMBIATA UNICA <input type="checkbox"/> + TIPO A <input type="checkbox"/>
<b>PRIMA DI ACCEDERE AI DISPOSITIVI DI ANCORAGGIO:</b> - Leggere attentamente la documentazione tecnica del sistema di ancoraggio. - Leggere attentamente il manuale di istruzioni. - Verificare attentamente il manuale di istruzioni. - Adottare misure per evitare pericoli dovuti alla caduta di oggetti. - Prevedere il piano di recupero in caso di possibile caduta. - Indossare i dispositivi di protezione individuale (DPI) previsti dalle normative vigenti. - Non utilizzare l'attrezzatura se non ispezionata e se si dubita della sua sicurezza.	TIPO C CAMBIATA MULTIPLA <input type="checkbox"/> + TIPO A <input type="checkbox"/>
SU X N° _____ SU Y N° _____ SU X <sub>i</sub> N° _____ SU Y <sub>i</sub> N° _____	SU X N° _____ SU Y N° _____ SU X <sub>i</sub> N° _____ SU Y <sub>i</sub> N° _____

## Cartello punto di salita

<b>DISPOSITIVI DI ANCORAGGIO TIPO A-C</b> UNI 11578 - EN 795 <b>C.S.C.</b> CERTIFICAZIONE PER LA SICUREZZA DEL 1983	<b>PUNTO DI SALITA</b> C.S.C. CERTIFICAZIONE PER LA SICUREZZA DEL 1983
<b>COBERTURA DOTATA DI DISPOSITIVI DI ANCORAGGIO UNI 11578 - EN 795</b> <b>PRIMA DI ACCEDERE AI DISPOSITIVI DI ANCORAGGIO:</b> - Leggere attentamente la documentazione tecnica del sistema di ancoraggio. - Leggere attentamente il manuale di istruzioni. - Verificare attentamente il manuale di istruzioni. - Adottare misure per evitare pericoli dovuti alla caduta di oggetti. - Prevedere il piano di recupero in caso di possibile caduta. - Indossare i dispositivi di protezione individuale (DPI) previsti dalle normative vigenti. - Non utilizzare l'attrezzatura se non ispezionata e se si dubita della sua sicurezza.	<b>PUNTO DI SALITA</b> - Leggere attentamente la documentazione tecnica del sistema di ancoraggio. - Adottare misure per evitare pericoli dovuti alla caduta di oggetti. - Prevedere il piano di recupero in caso di possibile caduta. - Indossare i dispositivi di protezione individuale (DPI) previsti dalle normative vigenti. - Non utilizzare l'attrezzatura se non ispezionata e se si dubita della sua sicurezza.



## Dichiarazione di corretta installazione

Il sottoscritto .....

Legale rappresentante della Ditta .....

Con sede in via ..... Comune di .....

Esercente attività di .....

Iscritto alla C.C.I.A.A. .... N° .....

In merito ai lavori di posa di dispositivi di ancoraggio sull'immobile appartenete alla proprietà di .....

Sito in via ..... nel Comune di .....

Dichiara quanto segue:

I dispositivi di ancoraggio (UNI 11578 - EN 795) di tipo:  A  C

articoli: .....

.....

.....

sono stati messi in opera secondo le indicazioni del costruttore, posizionati secondo le indicazioni del tecnico abilitato ..... *[indicare nome e cognome]*

riportate nell'elaborato di progetto e nella relazione di verifica .....

..... *[riportare riferimenti documentazione]*

altro .....

Le caratteristiche dei dispositivi di ancoraggio e le istruzioni sul loro corretto utilizzo sono contenute nel manuale d'uso consegnato al:

proprietario dell'immobile

amministratore

committente

altro .....



### ATTENZIONE

Sarà cura del proprietario dell'immobile, amministratore, committente o altra persona sopra indicata, garantire il buono stato delle attrezzature installate al fine del mantenimento nel tempo delle necessarie caratteristiche di solidità e resistenza.

Controlli, ispezioni ed eventuali manutenzioni devono essere affidate a personale competente e registrate nell'apposita scheda. I dati relativi alla periodicità, alle modalità e agli aspetti tecnici, andranno desunti dal manuale d'uso e dall'elaborato tecnico; ulteriori riferimenti sono contenuti nella Norma UNI 11560.

Firma dell'installatore

Firma della persona responsabile del sistema

# Dichiarazione di conformità



# C.S.C.

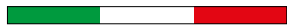

ATTREZZATURE PER LA SICUREZZA DAL 1983

**C.S.C. s.r.l.**

Via Europa, 1B | 42015 Correggio [RE] ITALY  
Tel. +39.0522.732009 | Fax +39.0522.732059  
info@cscedilizia.com | www.cscedilizia.com

Il sottoscritto Edoardo Barletta  
Legale rappresentante della Ditta C.S.C. S.r.l.  
Con sede in Via EUROPA, 1/B - Comune di Correggio - Reggio Emilia - P.IVA IT02209660352  
Codice Fiscale e Numero d'Iscrizione nel Registro delle Imprese di Reggio Emilia n° 02209660352  
Iscritta con il numero di Repertorio Economico Amministrativo [R.E.A.] n° 261057

Dichiara che:

I dispositivi di ancoraggio di tipo A - C [UNI 11578 - EN 795] identificati con gli articoli:

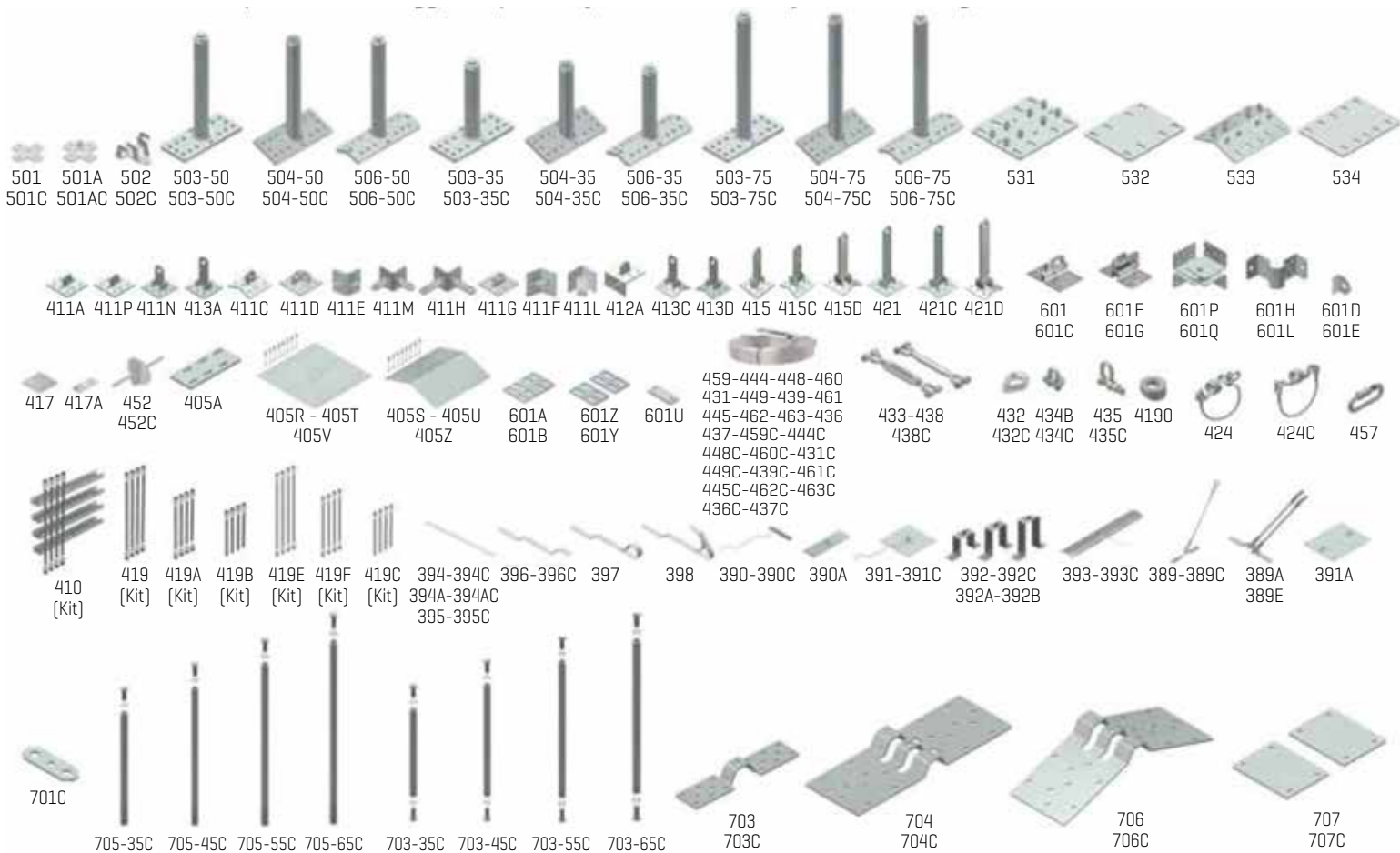

SONO STATI REALIZZATI CONFORMEMENTE ALLE INDICAZIONI DELLA NORMA UNI 11578 - EN 795

Le caratteristiche dei dispositivi di ancoraggio e le istruzioni sul loro corretto utilizzo sono contenute nel manuale d'uso. Sarà cura dell'acquirente mantenere le attrezzature in buono stato al fine del mantenimento nel tempo delle necessarie caratteristiche di solidità e resistenza.

Il controllo dello stato di conservazione ed efficienza deve essere affidato a personale competente ed eseguito ad intervalli regolari raccomandati dal progettista dell'incorporazione e ancoraggio alla struttura di supporto, tenendo conto anche delle condizioni ambientali e di installazione, e comunque con periodicità non superiore a due anni [come indicato nella Norma UNI 11560].

[Luogo e data]

[Nome e firma o timbratura equivalente della persona autorizzata]

CORREGGIO, 1 FEBBRAIO 2017

**C.S.C. S.R.L.**  
**ATTREZZATURE PER LA SICUREZZA**

*Barletta Edoardo*







# CORSI di formazione

CSC rivolge sempre più attenzione alla formazione e alla sensibilizzazione di tecnici ed operatori del settore nei confronti della sicurezza in cantiere, proponendo corsi che trattano nello specifico il tema dell'anti-caduta in quota.

Il target al quale CSC si rivolge è il tecnico, per tutto ciò che riguarda gli aspetti normativi, di progettazione del sistema anti-caduta, di documentazione da produrre per la redazione del fascicolo tecnico e degli aspetti tecnici specifici per il calcolo strutturale e la verifica del sistema; così come l'operatore, per ciò che riguarda la parte pratica durante le fasi di installazione e di conseguenza di utilizzo e ispezione del sistema.

Iscriviti ai corsi gratuiti su [www.cscdilizia.com](http://www.cscdilizia.com)

La qualità italiana di CSC non si limita al prodotto o al processo, ma coinvolge ogni aspetto, formazione compresa.



# APP e software



Richiedi e scarica su smartphone e tablet la nuova **app CSC** per la progettazione di sistemi anticaduta e linea vita. Su [www.cscdilizia.com](http://www.cscdilizia.com) invece puoi già usufruire del medesimo software per PC: progettare una linea vita non è mai stato così semplice e veloce come con il CONFIGURATORE CSC LINEE VITA; lo stesso per il calcolo di scale con il CONFIGURATORE CSC SCALE A GABBIA che calcola il numero dei moduli necessari.

**PROGETTAZIONE LINEA VITA**

[www.cscdilizia.com](http://www.cscdilizia.com)

**CONFIGURATORE PER PROGETTAZIONE LINEA VITA**

## Soluzioni per costruire

Il modo più rapido ed immediato per ottenere l'ipotesi di progetto di un sistema linea vita che ti permetta di valutarne le caratteristiche tecniche ed economiche con un semplice click.

Visita il sito [www.cscdilizia.com](http://www.cscdilizia.com) e progetta il tuo sistema anticaduta.

Per maggiori informazioni puoi contattare i nostri uffici al numero +39 0522 732009 o le rivendite concessionarie dei prodotti a marchio CSC di tutta Italia.

### Progettazione e schema di posa

Realizzare un progetto per l'installazione di una linea vita non è mai stato così semplice, inserisci i dati e premi il tasto di conferma: il sistema procederà a schematizzare il layout della soluzione e a creare l'elenco dei materiali.

---

### Preventivo di spesa immediato

Preventivo di spesa immediato per le 3 linee di prodotto a confronto:

- Linea vita Light: economica e di dimensioni ridotte.
- Linea vita Combi: il compromesso tra estetica e funzionalità.
- Linea vita Indefornabile: resistenza e costi contenuti.

Tutti i contenuti di questa pubblicazione sono di proprietà di C.S.C. s.r.l., ad esso sono applicabili le Leggi italiane ed europee in materia di diritto d'autore (Legge 22 Aprile 1941, n. 633 e successive modifiche). È espressamente vietata la riproduzione, anche parziale, dei contenuti senza l'autorizzazione in forma scritta della Ditta. Ogni violazione sarà perseguita a Norma di Legge. In caso di controversie il foro competente è quello di Reggio Emilia.

C.S.C. s.r.l. si riserva il diritto di modificare o integrare i contenuti di questa pubblicazione in qualsiasi momento e senza alcun preavviso.



# TABELLA

## gradi e percentuali

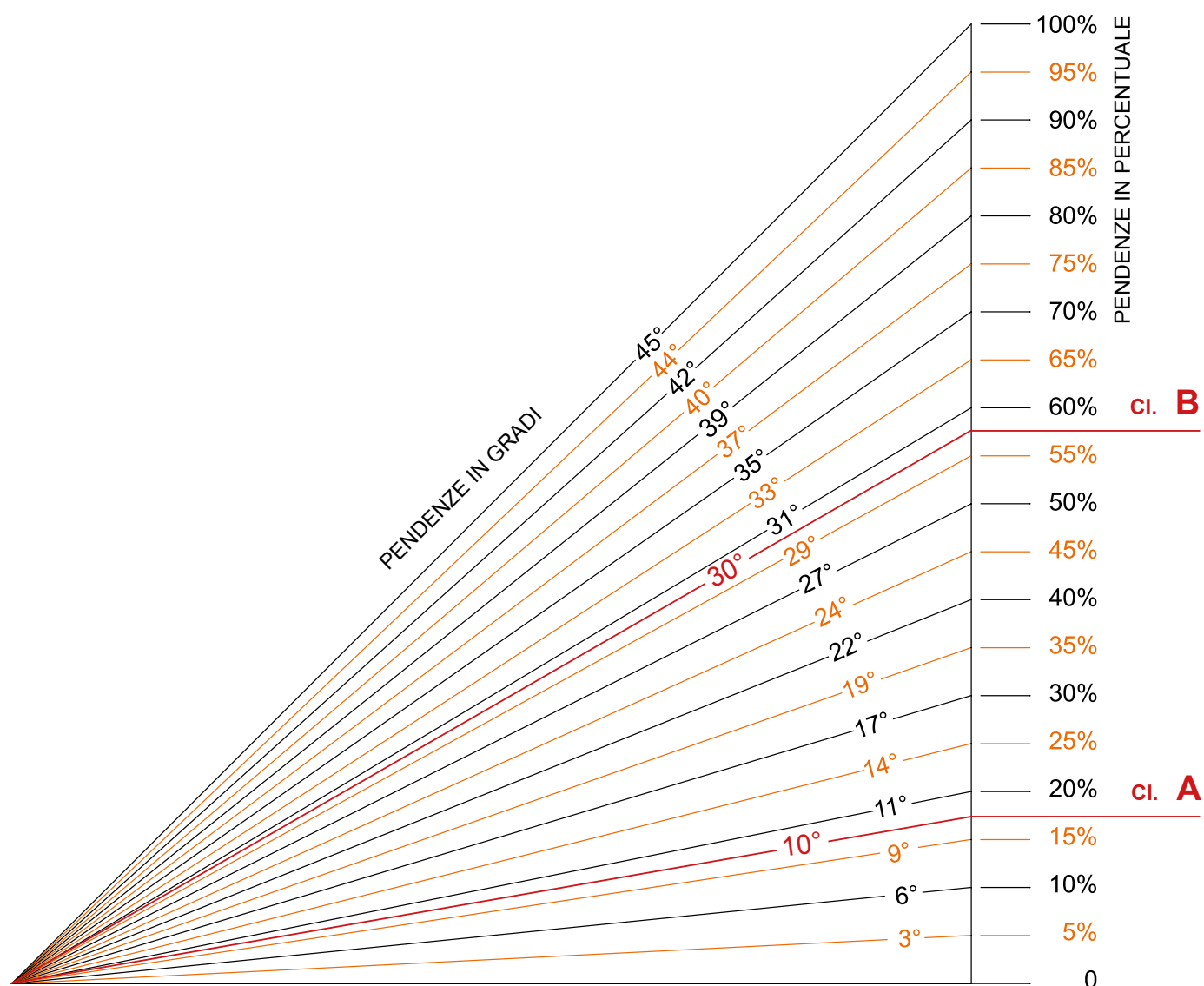

## Definizione della tipologia degli ancoraggi linea vita UNI 11578 - EN 795

Dispositivi di tipo **A**: ancoraggio puntuale con uno o più punti di ancoraggio non scorrevoli.

Dispositivi di tipo **C**: ancoraggio lineare che utilizza una linea di ancoraggio flessibile che devia dall'orizzontale non più di 15° [quando misurata tra l'estremità e gli ancoraggi intermedi a qualsiasi punto lungo la sua lunghezza].

## Definizione classi di appartenenza EN 13374 dei parapetti provvisori

Dispositivi di classe **A**: pendenza della superficie di lavoro (piano di calpestio) non superiore a 10°

Dispositivi di classe **B**: pendenza della superficie di lavoro (piano di calpestio) non superiore a 30°

**C.S.C. s.r.l.**

Via Europa, 1B | 42015 Correggio (RE) ITALY

Tel. +39.0522.732009 | Fax +39.0522.732059 | info@cscedilizia.com

[www.cscedilizia.com](http://www.cscedilizia.com)



**603**  
tipo C

**602**  
tipo C

**403-75H**  
tipo A-C

**403-50**  
tipo A-C

**406-50**  
tipo A-C

**405Z**

**112LS**  
classe A

**416D**

**411F**  
tipo A-C

**112FR**  
classe A-B

**601**  
tipo A-C

**113B**  
classe A-B

**118**  
classe A-B

**411P**  
tipo A-C

**119-A**

**116**  
classe A-B

**115A**  
classe A-B

**115MP**  
classe A-B

**115HD**  
classe A-B

**117M**  
classe A-B

**115BC**  
classe A-B

**114G**  
classe A-B

**114F**  
classe A-B

**24**  
classe A

**103**  
classe A

**104**  
classe A

**105**  
classe A-B

**105A**